

LÈVE-MACHINES ET CHARIOTS TRANSPORTEURS

2023

2024

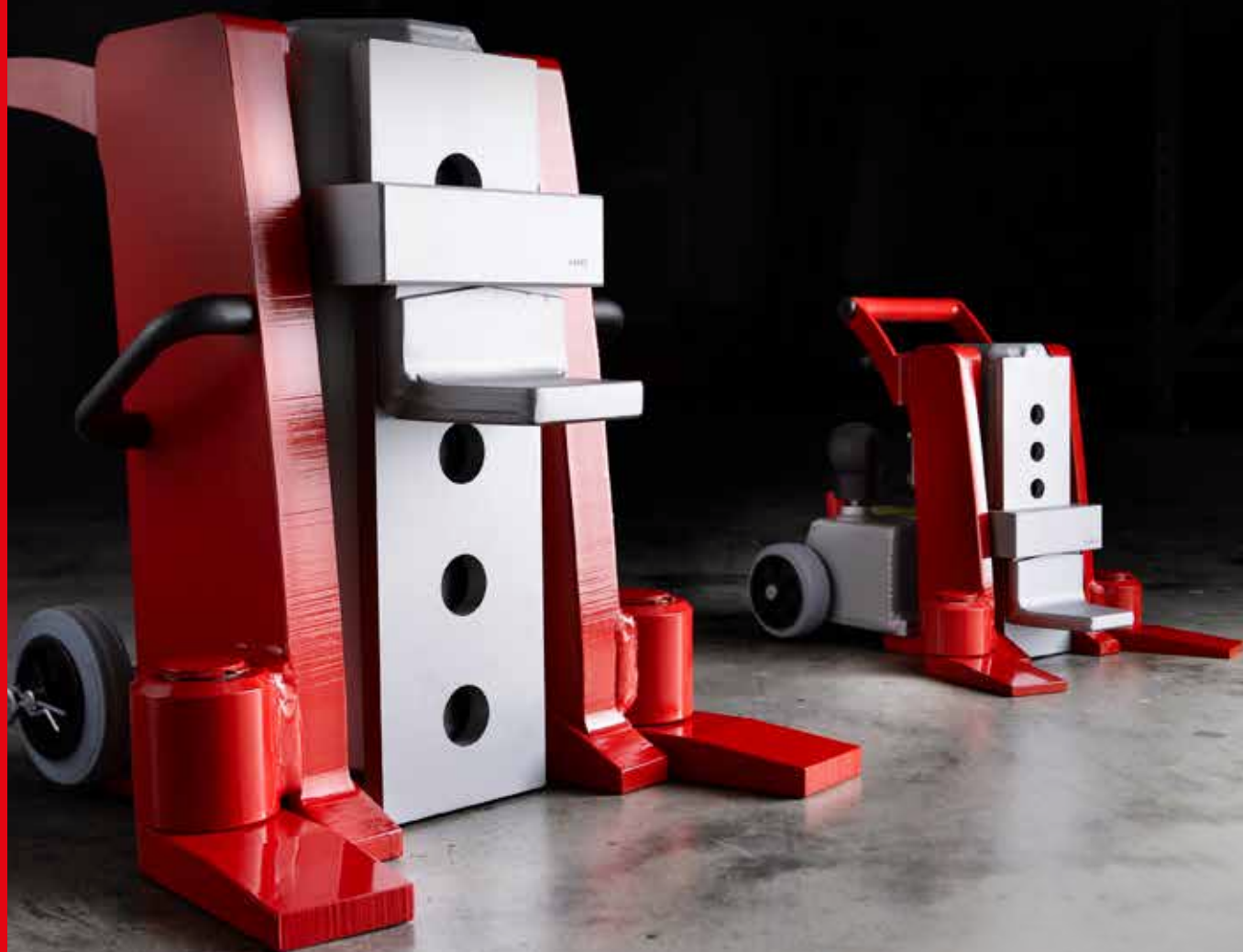

JUNG
●●●
JUNG-HEBETECHNIK.DE

**DÉPLACEZ-VOUS
EN TO**

**US SIMPLEMENT
DOUTE SÉCURITÉ.**

Notre objectif est de faciliter le levage et le déplacement de charges lourdes plus simple, plus sûr et plus ergonomique pour l'utilisateur

JUNG

**NOUS FAISONS
LA DIFFÉRENCE,
ET DES TONNES.**



LA QUALITÉ

Vous pouvez toujours faire confiance à la qualité et à la durabilité de nos produits. Pour fabriquer avec la meilleure qualité, nous utilisons les machines les plus modernes et assurons un niveau élevé en permanence par un système de management de la qualité certifié .

Technologie CNC de pointe, robots de soudage avancés et qualité certifiée système de gestion (DIN EN ISO 9001) assure un niveau de qualité constant de nos produits. Chaque vérin hydraulique est soumis à un test de fonctionnement avant expédition et reçoit un badge de test affichant la prochaine date de contrôle de maintenance recommandée. Chaque chariot motorisé est également soumis à un test de fonctionnement avant expédition .

Les produits suivants sont testés ANSI / ASME (USA) : JH G-plus, JH G-plus EX, JHS, JKB, série K, série M .

PROCESSUS & ENVIRONNEMENT

En tant qu'entreprise certifiée ISO 9001, nous améliorons continuellement nos processus en impliquant nos clients, employés et fournisseurs .





JUNG en mouvement .

QUELQUES DATES .

1972

FONDATION

Rendez-nous visite sur Facebook ou regardez des vidéos de nos produits sur YouTube!



1982

PREMIER BÂTIMENT DE NOTRE ENTREPRISE

Création du premier bâtiment d'entreprise sur le site actuel de Waiblingen.



1993

VENTES EN DIRECT

JUNG se sépare de l'ancien partenaire de distribution exclusif et crée son propre service commercial.



2001

NOUVEAU BATIMENT

JUNG double son site de production en construisant un nouveau hangar sur le site de Waiblingen.

2002

TRAIN DE REMORQUE

JUNG élargit sa gamme de produits et produit désormais également des remorques pour la logistique interne.

2003

FOOT MASTER®

JUNG commence à vendre des roue de nivellement FOOT MASTER®.



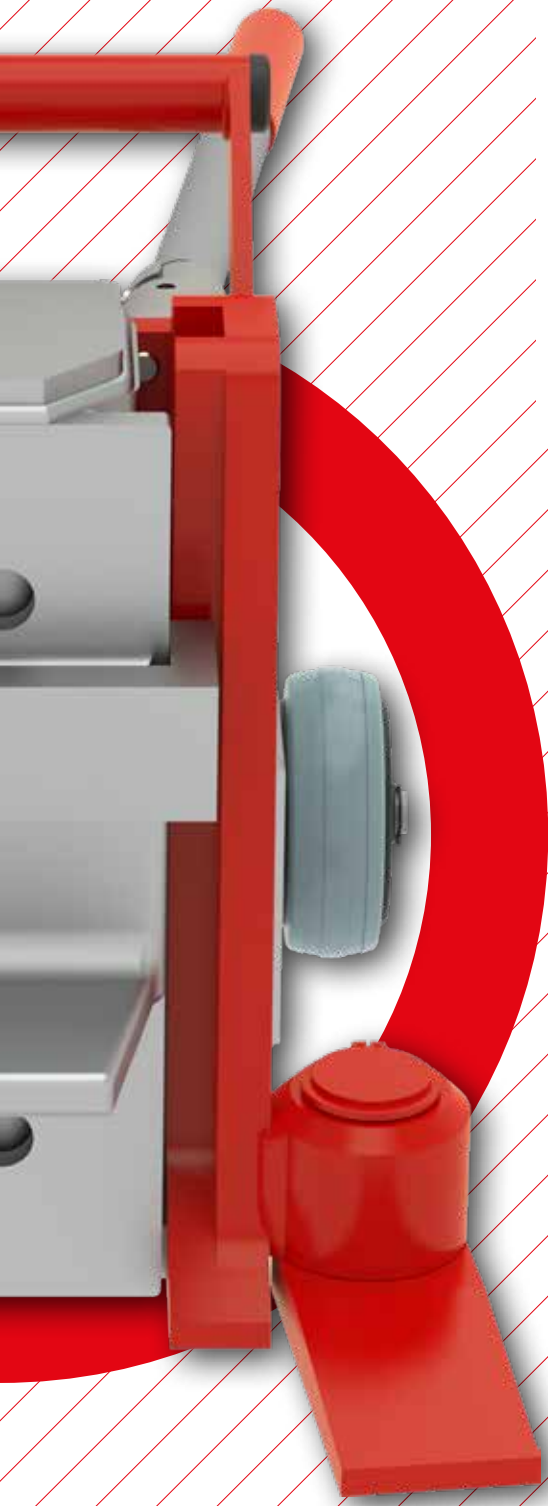

En plusieurs étapes, JUNG est passée d'une exploitation individuelle à une entreprise internationale. Entre-temps, JUNG compte plus de 50 employés. Beaucoup d'entre eux sont dans l'entreprise depuis longtemps et ont même dans certains cas terminé leur carrière chez JUNG. Nos employés ont pour objectif de travailler ensemble pour offrir le meilleur à nos clients.

Notre ambition depuis plus de 50 ans est de rendre le levage et le déplacement de charges lourdes plus faciles, plus sûrs et plus ergonomiques pour l'utilisateur. Selon notre slogan: JUNG = Innovation, Karl-Heinz Jung et Thomas Würthele, en collaboration avec les employés de JUNG, ont développé un grand nombre d'appareils différents pour pouvoir offrir le bon produit pour chaque application.

2022

50 ANS

La société JUNG célèbre son 50ème anniversaire.

2020



SUPPORT TECHNOLOGIQUE

Extension de la gamme de produits vers des supports technologiques et protection des surface.

2017



GORR TRANSPORTECHNIK

JUNG rachète la société Gorr Transporttechnik GmbH à Eschwege.

2017



COUSSIN DE LEVAGE

JUNG a commener la ditribution de sac de levage

2008

HYDRAULIQUE INDUSTRIEL

JUNG élargit à nouveau sa gamme de produits pour inclure l'hydraulique industrielle.

2009

EXPANSION

JUNG agrandit à nouveau la zone de production par un autre hall sur le site de Waiblingen.

2014



NOUVELLE GAMME DE PRODUIT

JUNG présente les premiers chariots électriques motorisé.

SENSIBILISATION À LA RESPONSABILITÉ.

A dark industrial setting, possibly a factory or warehouse, with a white mobile robot in the foreground. The robot has a control panel with several buttons and a small display. In the background, there are large pieces of machinery and a stack of materials. The lighting is dramatic, with strong highlights on the robot and the machinery.

CLIENTS

La satisfaction de nos clients est au centre de nos efforts. Grâce à notre créativité et notre expertise, nous réalisons les demandes sur mesure de nos clients.

PERSONNEL

Le succès de l'entreprise dépend de nos collaborateurs. Par conséquent, nous investissons continuellement dans la formation et le développement et soutenons l'expérience et les compétences à travers un emploi à long terme



ENGAGEMENT SOCIAL

Nous faisons partie de Waiblingen et payons nos impôts ici. Nous soutenons les organisations sociales et caritatives régionales.

ENVIRONNEMENT

Vous pouvez toujours avoir confiance en la qualité et la persistance de nos produits. Pour fabriquer la plus haute qualité, nous utilisons la plupart des machines modernes et assurons un niveau continuellement élevé par un système de gestion de la qualité certifié.

Les avantages de notre Service :

MADE IN GERMANY

Nous avons plus de 50 ans d'expérience dans le développement et la fabrication d'équipements de levage et de transports. Nos équipements de levage et de transport ont fait leur preuves des milliers de fois comme des outils essentiels pour tous les domaines dans lesquels le déplacement de charges lourdes est nécessaire.



SERVICE DE RÉPARATION ET D'ENTRETIEN

Même après de nombreuses années d'utilisation, nos produits sont toujours prêts à l'emploi. Pour cela nous vous proposons un service d'entretien et de réparation, ainsi que des pièces de rechange.

DISPONIBILITÉ

Presque tous nos produits standards sont en stock 365 jours par an. Les commandes sont habituellement prêtes à l'expédition endéans les 24 heures.

NOTRE GARANTIE

Nous donnons une garantie de 5 ans à tous nos lève-machines et chariots de transport sous conditions d'une utilisation selon les prescriptions – sauf pour les JLA-e, pour lesquelles nous offrons une garantie de 1 an ou de 1000 heures d'opération.



TABLES DES MATIÈRES

Lève-machines hydrauliques jusqu'à 30 tonnes - Série JH-G plus	15
Ensembles lève-machines hydrauliques jusqu'à 20 tonnes - Série JHS	18
Block de pression hydraulique JD	20
Pompes électro hydrauliques JPE	22
Pompes manuelles hydrauliques et Pompe hydropneumatique JP/JPL	23
Accessoires pratiques pour crics et flexibles hydrauliques	24
Informations sur les chariots	25
Chariots transporteurs pour charges jusqu'à 24 tonnes - Série K	28
Chariots transporteurs pour charges jusqu'à 28 tonnes - Série K professionnels	30
Chariots transporteurs rotatifs pour des charges jusqu'à 28 tonnes - Série JKB	34
Chariots Multi-Usage Sèries M pour des charges jusqu'à 15 tonnes	38
Chariots transporteurs pour charges jusqu'à 48 tonnes - Série S	40
Chariots transporteurs tandem pour charges jusqu'à 14 tonnes - JTLB Série K	42
Chariots transporteurs tandem pour charges jusqu'à 60 tonnes - JTLB Série G	43
Twistlock/"Weld-on Cone" pour le transport de conteneurs jusqu'à 60 tonnes	44
Chariot pneumatique - pour transport de charge jusqu'à 30 tonnes	50
Chariot électrique - pour transport de charge jusqu'à 50 tonnes	52
Chariots transporteurs pour charges jusqu'à 60 tonnes - Série G	58
Chariots transporteurs pour charges jusqu'à 200 tonnes - Série H	60
Accessoires pour les chariots élévateurs	62
Galets haute résistance pour toutes applications	64
Accessoires utiles pour nos chariots transporteurs	66
Hydro transporteur	69
En option, équipements galvanisés et solutions sur mesure.	70

LEVÉ EN SÉCURITÉ.

Facile. Pratique. Fort.



JUNG
HEINRICH



» LES LÈVEMA- CHINES LÉGERS :



JH-G

Des solutions professionnelles pour les professionnels

REDUCTION DU POIDS

Réduction exceptionnelle du poids due à une nouvelle conception.

BREVETÉ

Travail et mobilité en toute sécurité grâce à la conception brevetée du talon (Pat.-N° 4413478)

SÉCURISÉ ET RÉSISTANT AUX DOMMAGES

Embout de sécurité pivotant en acier forgé pour une extrême robustesse qui prévient les cassures. Notre acier robuste est résistant aux chocs et offre une sécurité optimale.

FIABLE ROBUSTE

Pieds robustes, pivotants à 180° – pour un positionnement facile et sûr dans toutes les situations.

FLEXIBLE

Poignée démontable sur les JH 6 G plus et JH 10 G plus.

MODIFIABLE

Disponible avec poignée latérale et/ou poignée standard

ECONOMIQUE

Maintenance facile grâce à l'unique pompe échangeable - valve de sécurité avec filtre empêchant toute surcharge. Aussi disponible comme JH G plus EX sans pompe intégrée.

RENDEMENT MAXIMAL

Rendement maximum grâce à une friction réduite dans le coulisseau due au dessin protégé des patins de guidage.

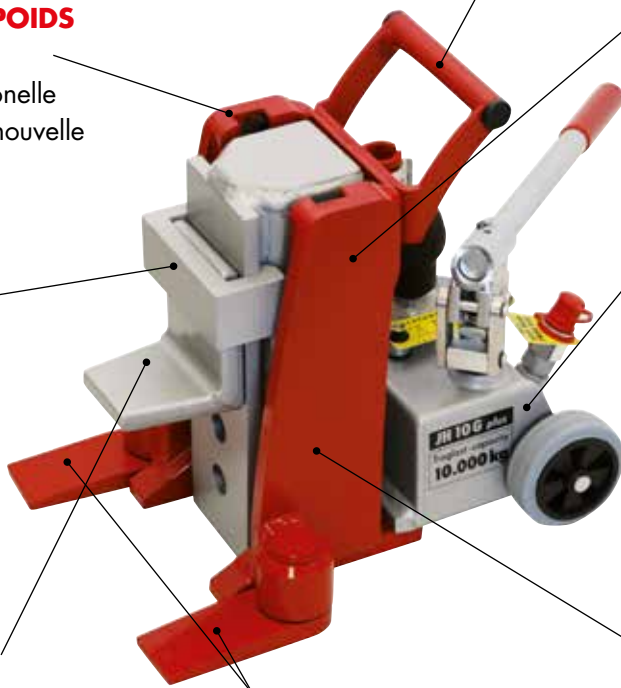

i Les croquis techniques des appareils respectifs sont disponibles sur jung-hebetechnik.de

➤ Talon de levage de sûreté oscillant, selon l'inclinaison de la charge, permettant un ajustement permanent jusqu'à +/- 6°.

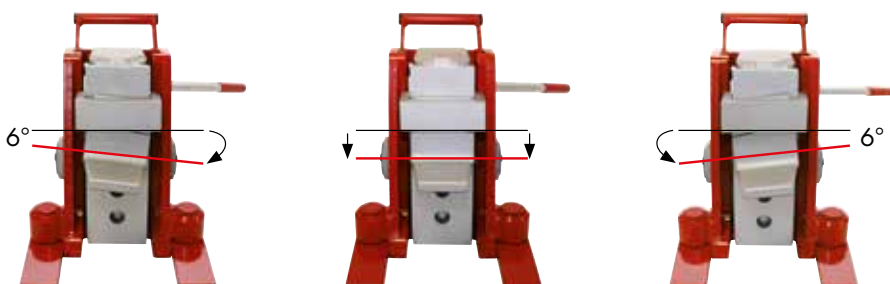

LÈVE MACHINES SÉRIE JH-G PLUS EX

VÉRIFIÉ.
en accord avec le
règlement technique
DGUV V54 (Allemand)
et ANSI / ASME
(USA)



sans pompe intégrée, capacité jusqu'à 30 tonnes

i DESCRIPTION

■ En raison du ressort de rappel (voir photo 1) du JH 15 G plus au JH 30 G plus EX, vous n'aurez pas besoin de pousser sur le piston pour le faire rentrer.

■ Friction réduite par l'utilisation de patins de guidage en bronze, mobiles dans leur siège. Sous charge, leur plus grande surface de contact garantit une meilleure répartition de la force (Voir dessin 2). Avantages: moins de friction, plus de puissance et moins d'usure du coulisseau que dans n'importe quel autre cric conventionnel.

■ Coûts de maintenance réduits grâce au remplacement facile des patins coulissant.

■ Extrêmement léger avec de hautes performances par l'emploi de matières de grande qualité et des changements de conception novateurs.

■ Ajustement continu de la charge par le talon oscillant. Stabilité sécurisée dans toute situation même en position levée (voir dessin 3).

Informations sur le produit correspondant
**ACCES-
SOIRES**
vous trouverez sur les
page 24.

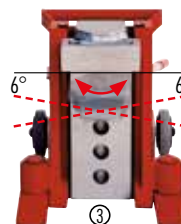
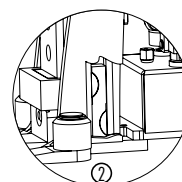
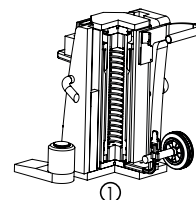

▶ Que utilisable avec pompe externe. Vous trouverez les pompes électriques p. 22, les pompes manuelles p. 23 et les tuyaux hydrauliques p. 24.



avec ressort de rappel

TYPE		JH 10 G PLUS EX	JH 15 G PLUS EX	JH 20 G PLUS EX	JH 30 G PLUS EX
Capacité maximum	kg	10 000	15 000	20 000	30 000
Course	mm	150	175	190	200
Épaisseur du talon	h 1 mm	15	20	20	20
Hauteur maxi du talon	h 2 mm	180	205	225	304
Réglages du talon	V mm	5 x 41	5 x 46	5 x 51	5 x 71
Hauteur sur la tête	H 1 mm	275	310	340	420
Largeur du talon	L b mm	60	80	80	80
Profondeur du talon	n L mm	55	64	64	64
Longueur - sabots d'appui de face	L 2 mm	270	340	360	380
Longueur - sabots d'appui de côté	L 1 mm	251	230	330	370
Largeur	B mm	247	300	322	375
Hauteur	H 2 mm	310	310	340	420
Volume d'huile	Litre	0,3	0,5	0,73	1,27
Poids	kg	29	42	55	95

NUMÉRO DE COMMANDE

■ 11 610 106-G

■ 11 615 106-G

■ 11 620 106-G

■ 11 630 106-G

LÈVE MACHINES SÉRIE JH G PLUS

avec pompe intégrée, capacité jusqu'à 10 tonnes

i DESCRIPTION

■ Friction réduite par l'utilisation de patins de guidage en bronze, mobiles dans leur siège. Sous charge, leur plus grande surface de contact garantit une meilleure répartition de la force. Avantages: moins de friction, plus de puissance et moins d'usure du coulisseau que dans n'importe quel autre cric conventionnel (Voir dessin 2).

■ JH 15/JH 20 G plus équipé avec course rapide. Egalement disponible avec ressort de rappel.

■ Maintenance moins chère par le changement facile des patins de guidage, et de la pompe hydraulique.

■ Extrêmement léger avec de hautes performances par l'emploi de matières de grande qualité et des changements de conception novateurs.

■ Ajustement continu de la charge par le talon oscillant. Stabilité sécurisée dans toute situation même en position levée (voir dessin 3).

■ Talon de levage de sureté oscillant et inclinable pour une extrême robustesse et prévenir la casse. Acier technique résistant aux chocs et assurant une sécurité optimale.

■ Opération sûr grâce à la vis de descente ergonomique.

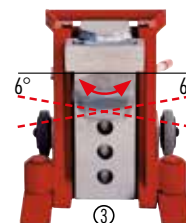
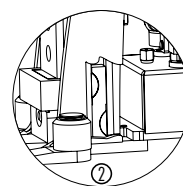

Informations sur le produit correspondant
**ACCES-
SOIRES**
vous trouverez sur les
page 24.

TYPE		JH 6 G PLUS	JH 10 G PLUS	JH 10 G PLUS KU
Capacité maximum	kg	6 000	10 000	10 000
Course	mm	140	150	108
Épaisseur du talon	h 1 mm	12	15	15
Hauteur maxi du talon	h 2 mm	157	180	138
Réglages du talon	V mm	6 x 29	5 x 41	4 x 41
Hauteur sur la tête	H 1 mm	245	275	233
Largeur du talon	L b mm	50	60	60
Profondeur du talon	n L mm	50	55	55
Longueur - sabots d'appui de face	L 2 mm	326	346	346
Longueur - sabots d'appui de côté	L 1 mm	311	330	330
Largeur	B mm	233	247	247
Hauteur	H 2 mm	280	310	233
Volume d'huile	Litre	0,18	0,3	0,21
Poids	kg	22	30	28

NUMÉRO DE COMMANDE	■ 01 060 102-G	■ 01 100 102-G	■ 01 100 103-G KU
NUMÉRO DE COMMANDE avec poignée latérale et poignée standard	■ 01 060 102-G-B	■ 01 100 102-G-B	-
NUMÉRO DE COMMANDE avec poignée latérale et sans la poignée standard	■ 01 060 102-G-G	■ 01 100 102-G-G	-

VÉRIFIÉ.
en accord avec le
règlement technique
DGUV V54 (Allemand)
et ANSI / ASME
(USA)



JH 15 G plus combiné avec chariots de notre JL 9 K



Gauche : JH 6 G plus avec poignée standard et poignées latérales
Droite : JH 10 G plus avec poignées latérales, sans poignées standard



TYPE		■ JH 15 G PLUS		■ JH 20 G PLUS	
Capacité maximum	kg		15 000		20 000
Course	mm		175		190
Épaisseur du talon	h 1 mm		20		20
Hauteur maxi du talon	h 2 mm		205		225
Réglages du talon	V mm		5 x 46		5 x 51
Hauteur sur la tête	H 1 mm		310		340
Largeur du talon	L b mm		80		80
Profondeur du talon	n L mm		64		64
Longueur - sabots d'appui de face	L 2 mm		415		425
Longueur - sabots d'appui de côté	L 1 mm		393		405
Largeur	B mm		322		322
Hauteur	H 2 mm		310		340
Volume d'huile	Litre		0,5		0,73
Poids	kg		48		60
NUMÉRO DE COMMANDE		■ 01 150 102-G		■ 01 200 102-G	

LÈVE MACHINE SÉRIE JHS

capacité jusqu'à 20 tonnes

i DESCRIPTION

■ Coulisseau pivotant sur 180° pour utilisation avec les sabots d'appui côté long ou court vers la charge, s'il y a un manque de place.

■ Sans danger: une plus grande distance de sécurité par rapport à la charge par l'utilisation d'une pompe séparée avec flexible.

■ Très haute course: JHS 5 avec patte 240mm, tête à maximum 580mm. JHS 10 avec patte 260mm, tête à maximum 610mm.

■ Peut aussi être employé pour pousser, si employé horizontalement.

■ Grande charge d'utilisation - jusqu'à 20 tonnes par set - avec faible poids net, pour ce parfait pour utilisation sur site ou en cours de route avec des changements fréquents de lieux.

Informations sur le produit correspondant
**ACCES-
SOIRES**
vous trouverez sur les
page 24.



JSET 10/2



JSET 20/3

ENSEMBLE LÈVE-MACHINES AVEC POMPE ET FLEXIBLES

TYPE	JSET 5/2	JSET 10/2	JSET 10/3	JSET 20/3
Lève-machine	1 x JHS 5	2 x JHS 5	1 x JHS 10	2 x JHS 10
Flexible	1 x JS 2	2 x JS 2	1 x JS 3	2 x JS 3
Pompe	JP 26	JP 26	JP 26	JP 26
NUMÉRO DE COMMANDE	20 405 200-S	20 410 200-S	20 410 301-S	20 420 301-S

LÈVE-MACHINES JHS SANS POMPE NI FLEXIBLE

TYPE	JHS 5	JHS 10
Capacité maximum	5 000	10 000
Épaisseur du talon	h 1 mm 15	20
Hauteur maxi du talon	h 2 mm 240	260
Hauteur sur la tête	H 1 mm 350	370
Hauteur maxi sur la tête	H 2 mm 580	610
Largeur du talon	L b mm 45	60
Profondeur de la patte	n L mm 40	55
Diamètre de la tête	d mm 60	80
Longueur avec supports	L 2 mm 170	205
Longueur sans supports	L 1 mm 220	260
Largeur	B mm 145	200
Volume d'huile	Litre 0,3	0,47
Poids	kg 11	20
NUMÉRO DE COMMANDE	01 020 050-0	01 020 101-0

VÉRIFIÉ.en accord avec le
règlement technique
DGUV V54 (Allemand)
et ANSI / ASME
(USA)

■ JHS 10ku comme ensemble (JSET 20/3 ku) s'adapte parfaitement aux chariots transporteurs pour conteneur (voir page 44 & 45).

■ Grande capacité pour un faible poids

■ L'angle de rotation possible permet un travail plus facile.

Que utilisable avec pompe externe. Vous trouverez les pomes électriques p. 22, les pompes manuelles p. 23 et les tuyaux hydrauliques p. 24.

■ Le talon oscillant sur le JHS 10 ku assure un ajustement optimum de la charge tout le long de la montée, avec stabilité et sécurité, même en position haute (voir photo en page 14).

■ Pompe et flexible séparés pour une utilisation même dans des espaces restreints et également à l'horizontale.

■ JHS 10 ku maintenant avec protection pivotante . Cela évite d'endommager le tuyau (voir photo 1).

**JSET 20/3 KU****ENSEMBLE LÈVE-MACHINES AVEC POMPE ET FLEXIBLES**

TYPE	JSET 10/3 KU	JSET 20/3 KU
Lève-machine	1 x JHS 10 ku	2 x JHS 10 ku
Flexible	1 x JS 3	2 x JS 3
Pompe	JP 26	JP 26
NUMÉRO DE COMMANDE	20 410 305-S	20 420 305-S

LÈVE-MACHINES JHS 10 KU SANS POMPE NI FLEXIBLE

TYPE	JHS 10 KU	
Capacité maximum	kg	10 000
Epaisseur du talon	h 1 mm	20
Hauteur maxi du talon	h 2 mm	288
Réglages du talon	V mm	5 x 41
Hauteur sur la tête	H 1 mm	265
Hauteur maxi sur la tête	H 2 mm	373
Largeur du talon	L b mm	60
Profondeur de la patte	n L mm	55
Diamètre de la tête	d mm	95
Longueur avec supports	L 2 mm	205
Longueur sans supports	L 1 mm	260
Largeur	B mm	200
Volume d'huile	Litre	0,21
Poids	kg	20
NUMÉRO DE COMMANDE	01 020 105-0	

BLOC DE PRESSION HYDRAULIQUE JD

Sûr et puissant

ATTENTION! RISQUE DE BASCULEMENT SANS BLOC DE PRESSION HYDRAULI- QUE SYNCHRONE

Les charges s'inclinent souvent lorsque vous essayez de soulever et de synchroniser manuellement quatre vérins hydrauliques indépendants. L'abaissement de la charge est encore plus dangereux, car cela se produit beaucoup plus rapidement que lors de l'élévation, et l'inclinaison de la charge en sera certainement une conséquence.

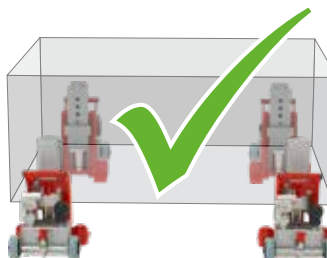
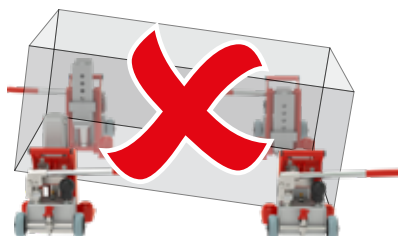

Sécurité par le bloc de pression hy- draulique synchrone

Avantages lors du travail avec un bloc de pression hydraulique synchrone:

- Plus de sécurité de travail sans risque de basculement
- Gain de temps
- Manipulation par un seul homme



LES VERSIONS DE BLOC DE PRESSION SUIVANTES SONT DISPONIBLES:

TYPE			■ JD 40 E+ VS	■ JD 80 E+ VS
Avec pompe électrique complète montée sur chariot			oui	oui
Retour par ressort			oui	oui
Dimensions longueur	l	mm	1 400	1 800
Dimensions largeur	b	mm	660	800
Dimensions hauteur	h	mm	1 350	1 600
Pression de service		bar	520	520

NUMÉRO DE COMMANDE

■ 04 400 403-D

■ 04 800 405-D

Modèles spéciaux disponibles sur demande

i DESCRIPTION

- Levage et abaissement synchronisés des charges avec centre de gravité décentralisé facile et sûr.
- Opération simple en appuyant sur un bouton (télécommande).
- Tous les cylindres esclaves sont équipés d'un pressostat de sécurité préréglé à 520 bar. Surveillance de la pression par pressostat intégré avec affichage LED, aucune surcharge n'est possible.
- Unité de commande claire et simple, commutable sur système ou sur un seul cric, et aussi adaptée au levage à trois points.
- Le système complet est logé de manière pratique et mobile sur un chariot.
- Réinitialisation du lève-machine même sans charge (JH 15 à 20 G plus EX).
- Vitesse de levage constante, indépendante de la charge.
- Vitesse d'abaissement réglable.
- Pompe électrique JPE 30 et unité de commande VS, pour la commande d'appareils de levage individuels.
- Le volume d'huile dans le système est suffisant jusqu'à 4 pièces JH 10 G plus / JH 10 G plus EX / JHS 10. De plus grandes unités peuvent également être utilisées, mais deux opérations de levage sont nécessaires.
- Le bloc de pression est équipé de ressorts de tension, de sorte que le cylindre de travail retourne automatiquement à la position de départ.



Bloc de pression JD 40 E+ VS en cours d'utilisation.

DISPOSITIFS DE LEVAGE APPROPRIÉS POUR LE JD 40 E + VS	CHARGE EN KG
4x JH 6 G plus (course complète, sans retour par ressort)	24 000
4x JHS 5 G plus (course complète, sans retour par ressort)	20 000
4x JH 10 G plus (course complète, sans retour par ressort)	40 000
4x JHS 10/JH 10 G plus ku (course complète, sans retour par ressort)	40 000
4x JH 15 G plus (course complète avec 2 opérations de levage, sans retour par ressort)	60 000
4x JH 15 G plus EX (course complète avec 2 opérations de levage, avec retour par ressort)	60 000
4x JH 20 G plus (course complète avec 2 opérations de levage, sans retour par ressort)	80 000
4x JH 20 G plus EX (course complète avec 2 opérations de levage, avec retour par ressort)	80 000

POMPES ÉLECTRIQUES HYDRAULIQUES JPE

Rapide et puissant

Voir pages 15-19 pour les lèves machines et page 24 pour les flexibles hydrauliques.

i DESCRIPTION

■ Connexion des flexibles avec des raccords rapides antigoutte.

■ Un seul circuit hydraulique pouvant alimenter deux ou quatre crics.

■ Facilement contrôlable: la JPE 30-NVR a maintenant un réglage de descente précis.

■ Pompe électrique robuste à deux étages disponible en différentes versions.



Elektropumpe JPE 30 NVR mit 2 Hebeegeräten im Einsatz

■ Maniement facile.

■ Un chariot de transport est inclus pour des déplacements faciles et sûrs.

■ Aussi disponible en 110 V, 50 Hz

■ Sécurité maximale pendant le travail grâce à une télécommande par câble.

JPE 30 NVR

Version standard

Équipé de 2 raccords hydrauliques avec valves à pointeau réglables et 1 manomètre.

JPE 30/4 NVR

Version étendue

Équipé de 4 raccords hydrauliques, chacun équipé de vannes à pointeau ajustables précises et d'un manomètre

Si les charges doivent être levées d'un côté avec 2 dispositifs de levage, nous recommandons la pompe électrique JPE, la pompe à main externe JP 26 ou la pompe à air hydraulique JPL 15 à la page 23.



POMPE ÉLECTRIQUE SANS FLEXIBLES :

TYP		JPE 20/2	JPE 30 NVR	JPE 30/4 NVR
Volume d'huile complète/utilisable	L	5/3,7	7,6/4,8	7,6/4,8
Pression de service	bar	520	520	520
Connexions	Stück	2	2	4
Débit basse pression	L/min.	2,5 - 7 bar	3,9 - 7 bar	3,9 - 7 bar
Débit haute pression	L/min.	0,45 - 520 bar	0,33 - 520 bar	0,33 - 520 bar
Informations moteur		230 V, 50 Hz, 5 A	230 V, 50 Hz, 5 A	230 V, 50 Hz, 5 A
Dimensions L x l x h	mm	420 x 205 x 300	680*(900**) x 330 x 600	680*(900**) x 330 x 600
Poids total avec huile	kg	18	38	41
Lève-machines utilisables		tous crics hydrauliques	tous crics hydrauliques	tous crics hydrauliques

NUMÉRO DE COMMANDE

■ 03 200 200-EU

■ 03 300 202-EU

■ 03 300 402-EU

*Sans poignée de poussée **Avec poignée de poussée

POMPES À MAIN JP ET POMPES HYDROPNEUMAT JPL

Puissantes et légères



i DESCRIPTION

- Construction robuste, néanmoins légères et faciles à manier.
- Valve de limitation de pression évitant toute surcharge.
- Compatibilité optimale avec nos lève-machines.
- JPL 15 avec pression de travail réglable.
- Equipées d'un levage rapide pour travailler plus vite.

RECOMMANDÉ
pour travailler avec deux
appareils de levage



Pompe JP 26 avec des crics JHS.

POUR UTILISATIONS AVEC LES CRICS CI-DESSOUS

CRICS	JP 26	JPL 15
JH 6 G plus	2 x	2 x
JH 10 G plus / G plus ku / G plus EX	2 x	2 x
JH 15 G plus / G plus EX	2 x	2 x
JH 20 G plus / G plus EX	2 x	2 x
JH 30 G plus EX	1 x	1 x
JHS 5	2 x	2 x
JHS 10	2 x	2 x
JHS 10 ku	2 x	2 x



POMPES À MAIN

POMPES HYDROPNEUMATIQUES

TYPE		■ JP 26	■ JPL 15
Volume d'huile complète/utilisable	Litre	2,3/2,2	1,5/1,5
Pression de service	bar	520	0-700**
Débit sans charge	L/ min	-	1,07
Débit avec charge	L/ min	-	0,18
Pression d'air	bar	-	7-14
Débit par course	Litre	0,0132 (0-14 bar)/0,0023 (14-520 bar)	
Connexions	Pièce	2	2
Dimensions L x l x h	mm	770 x 169* x 175	380 x 136 x 185
Poids avec huile	kg	14	9

NUMÉRO DE COMMANDE

■ 02 260 000-P

■ 02 150 000-PL

*Large plaque de base **réglable

ACCESSOIRES PRATIQUES

Pour lèves machines et pompes hydraulique



	DIMENSIONS	PAGE DU CATALOGUE	NUMÉRO DE COMMANDE
01. Manomètre pour pompes	Ø 63 mm	22-23	94 040 024-E
02. Poignée pour JH 10 G plus ku et 6/10 G plus avec vis Fixation par vis; pour lève-machine page 6	l x h x L mm 110 x 125 x 55	16	91 106 260-B
03. Manomètre avec raccord hydraulique pour montage vertical Pour lève-machines page, appareils de levage, pour test de pression ou surveillance de la pression	Ø 63 mm	15-17	94 001 024-B
04. Montage du piston creux avec rappel par ressort Remontage des vérins hydrauliques type JH 15 G plus Remontage des vérins hydrauliques type JH 20 G plus	Ø 60 mm Ø 70 mm	17 17	91 156 457-B 91 206 457-B
05. Embout spécial pour conteneurs ISO Pour JH 6 G plus Pour JH 10 G plus Pour JH 15 G plus	87 x 80 x 90 mm 90 x 85 x 100 mm 98 x 110 x 110 mm	16 17 17	91 999 060-B 91 999 100-B 91 999 150-B
06. Adaptateur pour extension des flexibles JS Tous les flexibles	120 mm	24	15 999 001-NN

FLEXIBLES HYDRAULIQUES POUR TOUTES NOS POMPES HYDRAULIQUES MANUELLES, ÉLECTRIQUES ET HYDROPNEUMATIQUES :

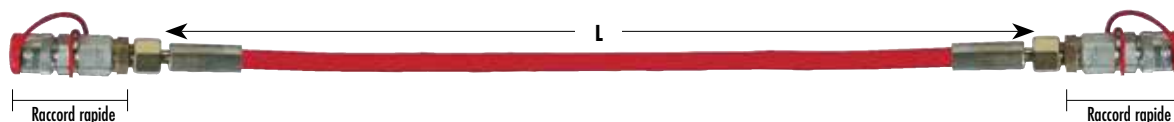

Flexible hydraulique haute pression (facteur de sécurité 4:1) Pression maxi de travail 700 bars / 10150 psi, rempli d'huile, prêt à l'emploi

TYPE		■ JS 2	■ JS 3	■ JS 4	■ JS 6	■ JS ...
Raccords rapides anti-goutte	Nombre	2	2	2	2	2
Longueur	L = mm	2 000	3 000	4 000	6 000	variable*
NUMÉRO DE COMMANDE		■ 15 200 002-0	■ 15 300 002-0	■ 15 400 002-0	■ 15 600 002-0	■ 15 ...-002**

*Disponible jusqu'à **... = indiquer L en cm

» CHARIOTS TRANSPORTEURS

i Les croquis techniques des appareils respectifs sont disponibles sur jung-hebetechnik.de

Déplacer en sécurité.

INNOVATEUR

Un rapport poids / capacité optimal grâce à une construction innovante.

HAUTE QUALITÉ

Galets de haute qualité avec des roulements à billes de précision et un revêtement à longue durée de vie. Sur les séries K- et G-un moyeu en aluminium pour alléger le galet.

PRATIQUE

Barre de tractions avec poignée, jusqu'à 6 tonnes avec anneau.

DIRECTION OPTIMALE

Les chariots dirigeables sont équipés d'un plateau tournant sur butée à billes.

CHARGÉ EN TOUTE SÉCURITÉ

Anneaux de levage en acier sur chariot dirigeable JL 12 K, JL 14 K, JLB 16 S, JLB 24 S, JLB 15 G, JLB 20 G, JLB 30 G, JLB 40 H, JLB 60 H et JL 80 H pour faciliter le chargement et le déchargement des véhicules.

STABILITÉ DIRECTIONNELLE

Les barres de liaison garantissent un alignement des rouleurs même dans les courbes. Les modèles 6 tonnes et au-dessus ont une articulation.

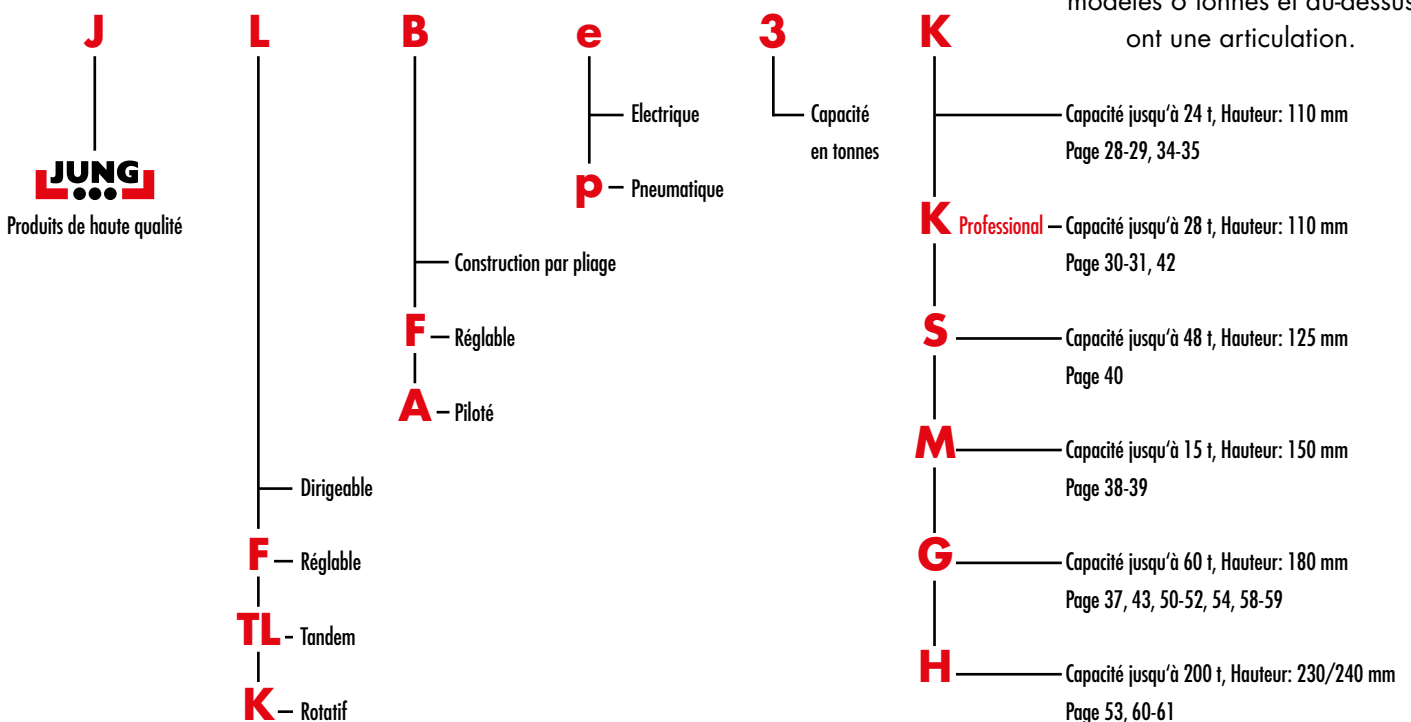



JUNG
L O O L

DÉPLACER SIMPLEMENT.

Ergonomique. Efficace. Sans efforts.



CHARIOTS TRANSPORT- TEURS SÉRIE K

Pour des charges jusqu'à 24 tonnes, hauteur 110 mm

i DESCRIPTION

- Equipés en standard de galets de la plus haute qualité.
- Poids réduit grâce à la construction innovante des cassettes.
- Galets non marquants
- Les barres de traction de la série K sont maintenant disponibles avec une poignée amovible. La poignée amovible est également disponible en kit de réajustement.
- Tous nos chariots de transports sont livrés prêts à être utilisés: le chariot directionnel est équipé d'un plateau tournant sur butée à billes et d'une barre d'attelage comme montré sur la photo. Le chariot réglable est constitué de deux rouleurs et d'une barre de liaison.
- Les informations sur la capacité de charge se réfèrent à une vitesse maximale de 2 km/h.

Informations sur le produit correspondant

**ACCES-
SOIRES**

vous trouverez sur les pages 66-67.



Poids de la charge jusqu'à			6 t		12 t	
TYPE			JLB 3 K	JFB 3 K	JLB 6 K	JFB 6 K
Capacité maximum	kg		3 000	2 x 1 500	6 000	2 x 3 000
Nombre de galets	Pièce		4	2 x 2	8	2 x 4
Dimension des galets	Ø x l	mm	85 x 85	85 x 85	85 x 85	85 x 85
Hauteur de montage	mm		110	110	110	110
Surface d'appui par chariot	E x F	mm		120 x 80		170 x 170
Dimensions rouleur	L2 x B2	mm		190 x 115		325 x 200
Barre de liaison avec articulation	Longueur	mm		1 000**		1 230
Rouleurs réglables de - à	G - H	mm		125-880		400-1 030
Surface d'appui du plateau tournant	Ø C	mm	150		150	
Dimensions	L1 x B1	mm	225 x 280		445 x 590	
Barre d'attelage avec oeil d'accrochage	Longueur	mm	990*		1 210	
Poids avec JUWATHAN® plus	kg		12	11	34	25
NUMÉRO DE COMMANDE			07 031 085-V	08 031 085-V	07 061 085-V	08 061 085-V

*JLB 3 K barre de traction sans oeil **JFB 3 K sans articulation

INSPEC
-TIONen accord avec le
règlement technique
ANSI / ASME
(USA)

Les galets avec des roulements à billes garantissent un déplacement facile.

▶ EXEMPLE DE RÉPARTITION DE LA CHARGE sur un ensemble 12 tonnes:

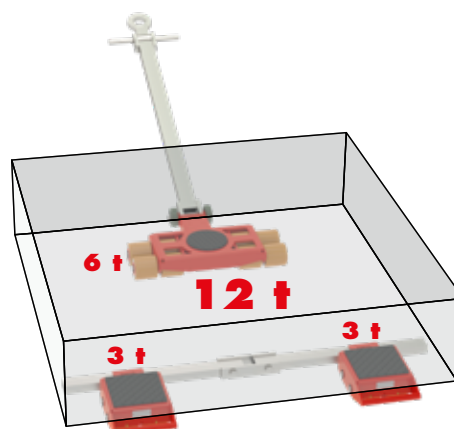

Poids de la charge jusqu'à

18 t

24 t

TYPE			JL 9 K	JFB 9 K	JL 12 K	JFB 12 K
Capacité maximum	kg		9 000	2 x 4 500	12 000	2 x 6 000
Nombre de galets	Pièce		12	2 x 6	16	2 x 8
Dimension des galets	Ø x l	mm	85 x 85	85 x 85	85 x 85	85 x 85
Hauteur de montage	mm		110	110	110	110
Surface d'appui par chariot	Ex F	mm		170 x 170		170 x 170
Dimensions rouleur	L2 x B2	mm		325 x 390		325 x 390
Barre de liaison avec articulation	Longueur	mm		1 230		1 230
Rouleurs réglables de - à	G - H	mm		400-1 030		400-1 030
Surface d'appui du plateau tournant	Ø C	mm	170		170	
Dimensions	L1 x B1	mm	580 x 820		580 x 1 000	
Barre d'attelage avec œil d'accrochage	Longueur	mm	1 210		1 210	
Poids avec JUWATHAN® plus	kg		49	31	62	34

NUMÉRO DE COMMANDE

■ 07 090 085-V

■ 08 091 085-V

■ 07 120 085-V

■ 08 121 085-V

CHARIOTS TRANSPORTEURS SÉRIE K PROFESSIONAL

Pour des charges jusqu'à 28 tonnes, hauteur 110 mm

i DESCRIPTION

■ Les galets tandems donnent une remarquable facilité pour tourner, due à une réduction de la friction dans les virages. La résistance aux frottements, beaucoup plus faible, permet aux rouleurs arrière de suivre la bonne direction.

■ Galets non marquants.

■ Grâce au rouleau professionnel, les forces de direction sont réduites jusqu'à 30% en cas manœuvre manuelle.

■ Les barres de traction de la série K sont maintenant disponibles avec une poignée amovible. La poignée amovible est également disponible en kit de réajustement.

■ Les informations sur la capacité de charge se réfèrent à une vitesse maximale de 2 km/h.

■ Tous nos chariots de transports sont livrés prêts à être utilisés: le chariot directionnel est équipé d'un plateau tournant sur roulement à billes et d'une barre de traction comme montré sur la photo. Le chariot réglable est constitué de deux rouleurs et d'une barre de liaison.

■ Charge utile plus élevée avec les mêmes dimensions que la série K, grâce au quadruple roulement des roues professionnelles.



Poids de la charge jusqu'à			14 t		20 t	
TYPE			JLB 7 K	JFB 7 K	JL 10 K	JFB 10 K
Capacité maximum	kg		7 000	2 x 3 500	10 000	2 x 5 000
Nombre de galets	Pièce		8	2 x 4	12	2 x 6
Dimension des galets	Ø x l	mm	85 x 85	85 x 85	85 x 85	85 x 85
Hauteur de montage	mm		110	110	110	110
Surface d'appui par chariot	E x F	mm		170 x 170		170 x 170
Dimensions rouleur	L2 x B2	mm		325 x 200		325 x 390
Barre de liaison avec articulation	Longueur	mm		1 230		1 230
Rouleurs réglables de - à	G - H	mm		400-1 030		400-1 030
Surface d'appui du plateau tournant	Ø C	mm	150		170	
Dimensions	L1 x B1	mm	445 x 590		580 x 820	
Barre d'attelage avec oeil d'accrochage	Longueur	mm	1 210		1 210	
Poids avec Professional	kg		35	27	56	35
NUMÉRO DE COMMANDE			07 071 085-D	08 071 085-D	07 100 085-D	08 101 085-D

INSPÉCTIONen accord avec le
règlement technique
ANSI / ASME
(USA)

Les galets avec des roulements à billes garantissent un déplacement facile

▶ EXEMPLE DE RÉPARTITION DE LA CHARGE sur un ensemble 14 tonnes

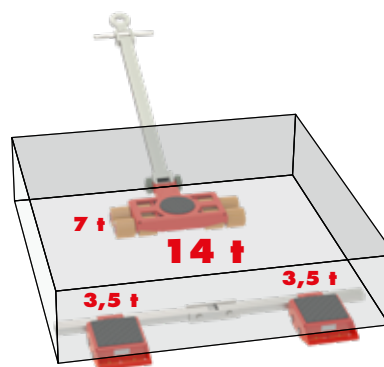

Poids de la charge jusqu'à

28 t

TYPE		JL 14 K	JFB 14 K
Capacité maximum	kg	14 000	2 x 7 000
Nombre de galets	Pièce	16	2 x 8
Dimension des galets	Ø x l mm	85 x 85	85 x 85
Hauteur de montage	mm	110	110
Surface d'appui par chariot	E x F mm		170 x 170
Dimensions rouleur	L2 x B2 mm		325 x 390
Barre de liaison avec articulation	Longueur mm		1 230
Rouleurs réglables de - à	G - H mm		400-1 030
Surface d'appui du plateau tournant	Ø C mm	170	
Dimensions	L1 x B1 mm	580 x 1 000	
Barre d'attelage avec oeil d'accrochage	Longueur mm	1 210	
Poids avec Professional	kg	65	38

NUMÉRO DE COMMANDE

■ 07 140 085-D

■ 08 141 085-D

DÉPLACER AVEC FLEXIBILITÉ.

Agile. Facile. Efficace.





JUNG

CHARIOTS TRANSPORTEURS ROTATIFS JKB

Pour des charges jusqu'à 12 tonnes, hauteur 110 mm

i DESCRIPTION

- En option: barres de liaisons pouvant être fixées sans outil par serrage vers le bas de la poignée.
- Grande capacité pour un faible poids.
- Les galets pivotants sur roulements à billes permettent une manoevrabilité sur 360°.
- La même hauteur des chariots permet une interchangeabilité. Et une polyvalence en combinant des chariots JKB avec des chariots de la série K.
- Tous ces produits sont disponibles par ensemble avec des accessoires montrés.
- En plus, tous les chariots sont équipés d'un trou central sur la plate-forme pour permettre la fixation de la charge.
- L'utilisation des fentes sur le plateau des chariots JKB 4 à JKB 8 permet de les fixer à la charge avec des sangles d'arrimage standards.
- Barre de traction et de liaison disponibles en tant qu'accessoires.
- Incomparable: le système de roues jumelées réduit au minimum la résistance au roulement et à la rotation.
- Pour choisir le chariot rotatif adéquat, nous recommandons une charge des deux-tiers de la capacité maximale. Ce sera le compromis le plus avantageux entre charge, ergonomie et manipulation de l'équipement.
- Les informations sur la capacité de charge se réfèrent à une vitesse maximale de 2 km/h.



Poids de la charge jusqu'à		2 t	4 t
TYPE		JKB 2 K	JKB 2 SET
Composé de		1 x JKB 2 K	2 x JKB 2 K
Capacité maximum	kg	2 000	2 x 2 000
Nombre de galets	Pièce	6	2 x 6
Dimension des galets	Ø x l mm	85 x 43	85 x 43
Hauteur de montage	mm	110*	110*
Surface d'appui par chariot	Ø C mm	150	150
Dimensions rouleur	L1 x B1 mm	528 x 495	528 x 495
Poids avec JUWAmid	kg	20	40
NUMÉRO DE COMMANDE avec JUWAmid		■ 14 020 085-P	■ 14 020 085-D
NUMÉRO DE COMMANDE avec JUWAtan®		■ 14 020 085-VU	■ 14 020 085-DVU

*Suite à des modifications techniques, depuis 2014 il peut y avoir des tolérances allant jusqu'à 4,5 mm dans la hauteur d'installation.

INSPÉCTIONen accord avec le
règlement technique
ANSI / ASME
(USA)

Le chariot rotatif JKB en action

▶ EXEMPLE DE RÉPARTITION DE LA CHARGE sur un ensemble 9 tonnes

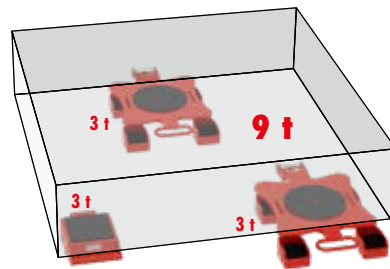

Poids de la charge jusqu'à		4 t	8 t	6 t	12 t
TYPE		JKB 4 K	JKB 4 SET	JKB 6 K	JKB 6 SET
Composé de		1 x JKB 4 K	2 x JKB 4 K	1 x JKB 6 K	2 x JKB 6 K
Capacité maximum	kg	4 000	2 x 4 000	6 000	2 x 6 000
Nombre de galets	Pièce	12	2 x 12	16	2 x 16
Dimension des galets	Ø x l mm	85 x 43	85 x 43	85 x 43	85 x 43
Hauteur de montage	mm	110*	110*	110*	110*
Surface d'appui par chariot	Ø C mm	250	250	250	250
Dimensions rouleur	L1 x B1 mm	690 x 475	690 x 475	675 x 525	675 x 525
Poids avec JUWAmid	kg	38	76	41	82
NUMÉRO DE COMMANDE avec JUWAmid		■ 14 041 085-P	■ 14 041 085-D	■ 14 061 085-P	■ 14 061 085-D
NUMÉRO DE COMMANDE avec JUWAtan®		■ 14 041 085-VU	■ 14 041 085-DVU	■ 14 061 085-VU	■ 14 061 085-DVU

*Suite à des modifications techniques, depuis 2014 il peut y avoir des tolérances allant jusqu'à 4,5 mm dans la hauteur d'installation.

CHARIOTS TRANSPORT- TEURS ROTATIFS JKB

Pour des charges jusqu'à 28 tonnes, hauteur 110/180 mm

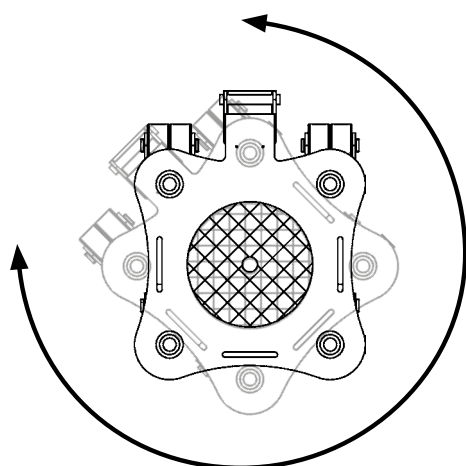

Rotation sur 360° et déplacement dans toutes les directions



Le chariot rotatif JKB en action



Poids de la charge jusqu'à			8 t	16 t
TYPE			JKB 8 K	JKB 8 SET
Composé de			1 x JKB 8 K	2 x JKB 8 K
Capacité maximum			8 000 kg	2 x 8 000
Nombre de galets			20 Pièce	2 x 20
Dimension des galets			Ø x l mm	85 x 43
Hauteur de montage			mm	110*
Surface d'appui par chariot			Ø C mm	250
Dimensions rouleur			L1 x B1 mm	895 x 740
Poids avec JUWAmid			kg	64
NUMÉRO DE COMMANDE avec JUWAmid			■ 14 080 085-P	■ 14 080 085-D
NUMÉRO DE COMMANDE avec JUWAtan®			■ 14 080 085-VU	■ 14 080 085-DVU

*Suite à des modifications techniques, depuis 2014 il peut y avoir des tolérances allant jusqu'à 4,5 mm dans la hauteur d'installation.

**INSPEC
-TION**en accord avec le
règlement technique
ANSI / ASME
(USA)**i DESCRIPTION**

- Les chariots JKB 10 G/ JKB 14 G ont la même hauteur que les chariots de transport de la série G.
- Barre de liaison standard 2000mm, peut être proposée jusqu'à 3 m de long.
- Grande capacité pour un faible poids.
- Les galets pivotants sur roulements à billes permettent une manoevrabilité sur 360°.
- Tous ces produits sont disponibles par ensemble avec des accessoires montrés.
- En plus, tous les chariots sont équipés d'un trou central sur la plate-forme pour permettre la fixation de la charge.
- Incomparable: le système de roues jumelées réduit au minimum la résistance au roulement et à la rotation.
- Barre de traction et de liaison disponibles en tant qu'accessoires (voir page 66-67).
- Pour choisir le chariot rotatif adéquat, nous recommandons une charge des deux-tiers de la capacité maximale. Ce sera le compromis le plus avantageux entre charge, ergonomie et manipulation de l'équipement.
- Les informations sur la capacité de charge se réfèrent à une vitesse maximale de 2 km/h.

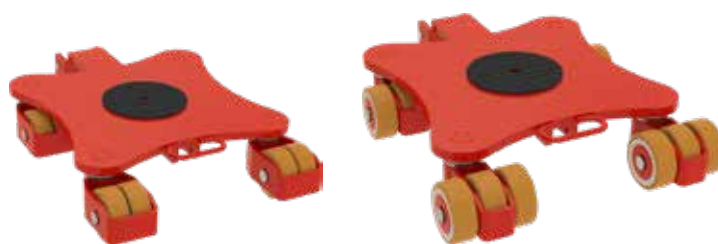

Poids de la charge jusqu'à			10 t	20 t	14 t	28 t
TYPE			JKB 10 G	JKB 10 SET	JKB 14 G	JKB 14 SET
Composé de			1 x JKB 10 G	2 x JKB 10 G	1 x JKB 14 G	2 x JKB 14 G
Capacité maximum	kg		10 000	2 x 10 000	14 000	2 x 14 000
Nombre de galets	Pièce		8	2 x 8	12	2 x 12
Dimension des galets	Ø x l	mm	140 x 59	140 x 59	140 x 59	140 x 59
Hauteur de montage		mm	180	180	180	180
Surface d'appui par chariot	Ø C	mm	250	250	250	250
Dimensions rouleur	L1 x B1	mm	975 x 665	975 x 665	975 x 720	975 x 720
Poids avec JUWathan®		kg	127	254	148	296

NUMÉRO DE COMMANDE avec JUWathan® ■ 14 101 140-VU ■ 14 101 140-DVU ■ 14 140 140-VU ■ 14 140 140-DVU

CHARIOTS MULTI-USAGE SÉRIE M

Pour des charges jusqu'à 15 tonnes, hauteur 150 mm

i DESCRIPTION

- Deux roues jumelées pour un déplacement jusqu' à 80% plus facile
- Extrêmement manœuvrable grâce à un plateau tournant avec une surface antiglisse.
- Chaque cassette peut être utilisée comme chariot directionnel ou chariot fixe.
- Utilisation ergonomique et économique pour l'utilisateur.
- Peut être manœuvré 90° par rapport à la direction du trajectoire.
- Ensemble avec timon supplémentaire pour conduite supplémentaire à l'arrière. Possibilité des radius minimale.
- Suivi de la bonne trajectoire grâce à une axe derrière fixe avec des roux professionnel.
- Protective aux sols, pas d'abrasion du matériel des roux.
- Les informations sur la capacité de charge se réfèrent à une vitesse maximale de 2 km/h.
- Utilisation flexible: chariot directionnel, chariot fixe ou tandem.
- Basse hauteur, léger poids.

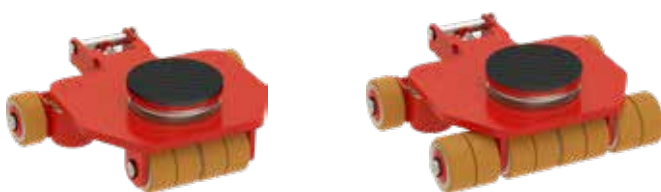

Poids de la charge jusqu'à		3,5t	5t
TYPE		JLF 3,5	JLF 5
Capacité maximum	kg	3 500	5 000
Nombre de galets / galets tandem	Pièce	4/2	4/4
Dimension des galets	mm	85 x 43	85 x 43
Hauteur de montage	mm	150	150
Surface d'appui du plateau tournant	Ø C mm	150	150
Dimensions	L1 x B1 mm	410 x 420	410 x 420
Barre d'attelage avec oeil d'accrochage		-	-
Barre de liaison avec		-	-
Poids avec JUWathan® plus	kg	25	28

NUMÉRO DE COMMANDE ■ 16 035 085-D ■ 16 050 085-D

Conception EU n° 002267487-001 Brevet Européen N° 2.662.261 B1

**INSP
-TION**en accord avec le
règlement technique
ANSI / ASME
(USA)

Exemple comme chariot tandem



Exemple comme chariot ajustable



Poids de la charge jusqu'à

12 t

15 t

TYPE		JLF SET 12	JLF SET 15
Capacité maximum	kg	1 x 5 000 + 2 x 3 500	3 x 5 000
Nombre de galets / galets tandem	Pièce	3 x 4/2 x 2 + 1 x 4	3 x 4/3 x 4
Dimension des galets	mm	85 x 43	85 x 43
Hauteur de montage	mm	150	150
Surface d'appui du plateau tournant	Ø C mm	150	150
Dimensions	L1 x B1 mm	410 x 420	410 x 420
Barre d'attelage avec oeil d'accrochage	L mm	1 210	1 210
Barre de liaison	Ø x L mm	20 x 1 200	20 x 1 200
Poids avec JUWATHAN® plus	kg	89	95

NUMÉRO DE COMMANDE

■ 16 120 085-D

■ 16 150 085-D

CHARIOTS TRANSPORT- TEURS SÉRIE S



Pour des charges jusqu'à 48 tonnes, hauteur 125 mm

i DESCRIPTION

■ Les cassettes oscillantes dans le châssis garantissent une distribution uniforme de la pression sur les galets et sur le sol. Pas besoin de systèmes hydrauliques de compensation complexes et chers. (JL18 S / JL 24 S / JFB 24 S).

■ Faible hauteur de seulement 125 mm avec une grande capacité.

■ Tous nos chariots de transports sont livrés prêts à être utilisés: le chariot directionnel est équipé d'un plateau tournant sur butée à billes et d'une barre d'attelage comme montré sur la photo. Le chariot réglable est constitué de deux rouleurs et d'une barre de liaison.

■ Les roues plus étroites (largeur de roulement de 60 mm) facilitent considérablement les mouvements de direction et réduisent considérablement les frottements dans les virages.

■ Les informations sur la capacité de charge se réfèrent à une vitesse maximale de 2 km/h.



Poids de la charge jusqu'à			32 t		48 t	
TYPE			JLB 16 S	JFB 16 S	JLB 24 S	JFB 24 S
Capacité maximum	kg		16 000	2 x 8 000	24 000	2 x 12 000
Nombre de galets	Pièce		16	2 x 8	24	2 x 12
Dimension des galets	Ø x l	mm	90 x 60	90 x 60	90 x 60	90 x 60
Hauteur de montage	mm		125	125	125	125
Surface d'appui par chariot	E x F	mm		200 x 220		200 x 220
Dimensions rouleur	L2 x B2	mm		370 x 330		370 x 465
Barre de liaison avec articulation	Longueur	mm		2 x 1 540		2 x 1 540
Rouleurs réglables de - à	G - H	mm		540-1 300		660-1 300
Surface d'appui du plateau tournant	Ø C	mm	215		215	
Dimensions	L1 x B1	mm	580 x 815		580 x 1 165	
Barre d'attelage avec oeil d'accrochage	mm		1 210		1 480	
Poids avec JUWATHAN®	kg		82	74	124	78
NUMÉRO DE COMMANDE avec JUWATHAN®			■ 05 161 090-V	■ 06 161 090-V	■ 05 242 090-V	■ 06 242 090-V
NUMÉRO DE COMMANDE avec galets acier			■ 05 161 090-S	■ 06 161 090-S	■ 05 242 090-S	■ 06 242 090-S

DÉPLACER PROFESSION- NELLEMENT.

Sûr. Simple. Flexible

The logo for JUNG, featuring the word "JUNG" in a bold, white, sans-serif font. Below the letters "U" and "N" are three white circles of varying sizes, and the letter "G" is partially enclosed by a white L-shaped bracket on its right side.

JUNG

CHARIOTS TRANSPORTEURS TANDEM SÉRIE K

Pour des charges jusqu'à 14 tonnes

i DESCRIPTION

■ Les chariots de transport tandem sont conçus pour des charges sans point d'appui central.

■ Les galets tandems donnent une remarquable facilité pour tourner, due à une réduction de la friction dans les virages. La résistance aux frottements, beaucoup plus faible, permet aux rouleurs arrière de suivre la bonne direction.

■ Galets non marquants

■ Prêts à être utilisés: 2 chariots directionnels interconnectés avec 2 barres de traction et 2 barres de liaison tandem.

■ Polyvalent: peut être utilisé comme 2 chariots directionnels séparés, chacun avec une demi capacité de charge. Pas d'accessoire additionnel nécessaire.

■ Les informations sur la capacité de charge se réfèrent à une vitesse maximale de 2 km/h.

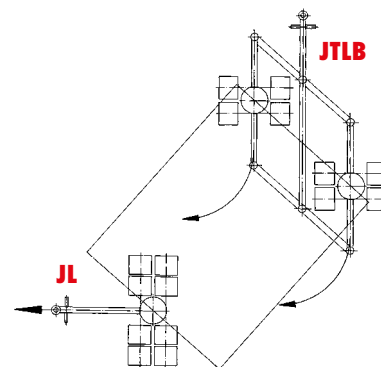

Exemple: pour les courbes à rayon court, direction possible jusqu'à 45°

Informations sur le produit correspondant
**ACCES-
SOIRES**
vous trouverez sur les pages 66-67.

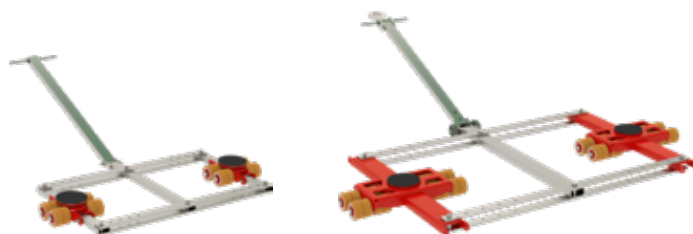

Poids de la charge jusqu'à			6 t	14 t
TYPE			JTLB 6 K	JTLB 14 K
Capacité maximum	kg		6 000	14 000
Nombre de galets	Pièce		8	16
Dimension des galets	Ø x l	mm	85 x 85	85 x 85
Hauteur de montage		mm	110	110
Dimensions rouleur	L2 x B2	mm	600 x 280	1 000 x 590
Surface d'appui du plateau tournant	Ø C	mm	150	150
Barre de liaison	E	mm	1 000	1 400
Réglables de - à*		mm	560-960	660-1 340
Réglages			5 x	5 x
Longueur / Largeur totale	L1 x B1	mm	770 x 1 240	1 105 x 1 924
Barre d'attelage avec œil d'accrochage	Longueur	mm	990**	1 210
Poids avec Professional	kg		47	102

NUMÉRO DE COMMANDE avec Professional

■ 12 061 085-D

■ 12 121 085-D

*autres longueurs disponibles ** JTLB 6 sans œil de traction

CHARIOTS TRANSPORTEURS TANDEM SÉRIE G

Pour des charges jusqu'à 30 tonnes, hauteur 180 mm

i DESCRIPTION

■ Les grands galets (Ø 140 mm x 59 mm) garantissent des conditions optimales de roulage même sur des sols rugueux et irréguliers.

■ Ils permettent le passage en sécurité de petites bordures, de fentes dans les sols en ciment, ou de rails à ornière ou à gorge.

■ Des solutions selon les besoins de nos clients peuvent être réalisées sur demande, avec des dimensions spécifiques et

■ Polyvalent: peut être utilisé comme 2 chariots directionnels séparés, chacun avec une demi capacité de charge. Pas d'accès-soire additionnel nécessaire.

■ Les informations sur la capacité de charge se réfèrent à une vitesse maximale de 2 km/h.

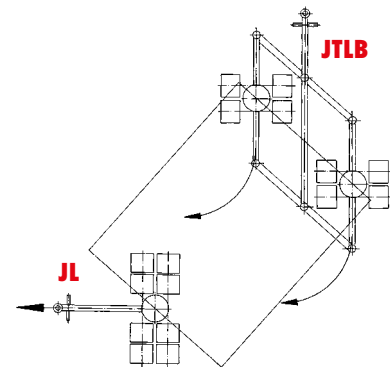

Exemple: pour les courbes à rayon court, direction possible jusqu'à 45°

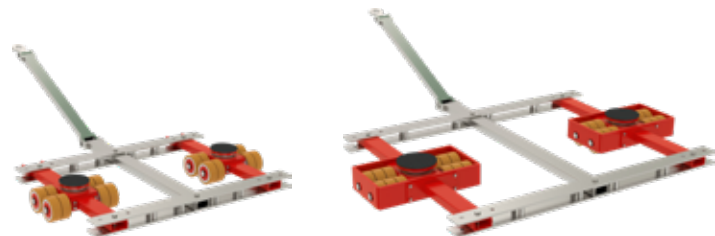

Poids de la charge jusqu'à			20 t	30 t
TYPE			JTL 20 G	JTLB 30 G
Capacité maximum		kg	20 000	30 000
Nombre de galets		Pièce	16	24
Dimension des galets	Ø x l	mm	140 x 59	140 x 59
Hauteur de montage		mm	180	180
Dimensions rouleur	Ø C	mm	170	215
Surface d'appui du plateau tournant	L2 x B2	mm	1 020 x 440	1 380 x 610
Barre de liaison	E	mm	1 330	1 700
Réglables de - à*		mm	900-1 230	1 270-1 600
Réglages			3 x	3 x
Longueur / Largeur totale	L1 x B1	mm	1 260 x 1 670	1 620 x 2 200
Barre d'attelage avec oeil d'accrochage	Longueur	mm	1 230	1 230
Poids avec JUWathan®plus		kg	168	283

NUMÉRO DE COMMANDE mit JUWathan®plus

■ 12 202 140-V

■ 12 302 140-V2

*autres longueurs sur demande

CHARIOTS TANDEM "WELD-ON CONE"

Pour le transport de conteneurs jusqu'à 28 tonnes, hauteur 170 mm

i DESCRIPTION

■ „La version Weld-on-Cone comprend 2 plateaux tournants et/ ou 2 cassettes modifiée avec les adaptateurs non verrouillables, et barres de liaison (2,26 m) pour conteneurs ISO à la place des barres standards. Le chariot comprend également 2 barres de traction/direction avec anneau d'accrochage.“

■ Transport de conteneur sûr

■ Les conteneurs peuvent être déplacés avec une hauteur d'installation extrêmement basse.

■ Forme ajustée entre le chariot et les conteneurs (weld-on Cone System).

■ Compatible avec tout les conteneurs-ISO

■ Les informations sur la capacité de charge se réfèrent à une vitesse maximale de 2 km/h.

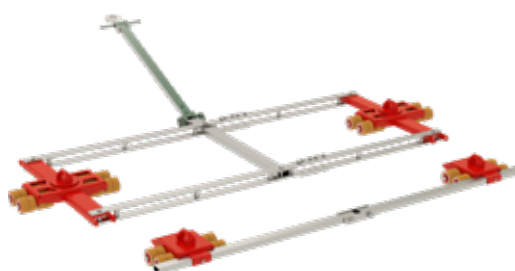

„Weld-on Cone“ System pour chariots série K.
(Pour plus de détails techn. voir les pages 28-29, 34-35, 42)

TYPE		■ JTLB 14 K WOC		■ JFB 14 K WOC	
Hauteur de montage	h1	mm	110		110
Hauteur totale	h2	mm	170		170
ISO-Longueur	V	mm	2260		2260
Dimensions dirigeable	L1 x B1	mm	1 120 x 2 850		-
Dimensions ajustable	L2 x B2	mm	-		325 x 2650
NUMÉRO DE COMMANDE		■ 12 121 085-WZ		■ 08 141 085-WOC	

CHARIOTS TANDEM TWISTLOCK

Pour le transport de conteneur allant jusqu'à 60 tonnes métrique, hauteur 300 mm

i DESCRIPTION

■ Version verrouillable "Twistlock" avec 2 platines modifiées ou cassettes de châssis avec système "Twistlock" et des tirants prolongés, en deux pièces selon dimensions ISO (2,26m, non réglable) au lieu de la norme des tirants standards. Les unités de direction en tandem sont livrées avec les barres de traction avec œil de remorquage.

■ Convient à tous les Conteneurs ISO.

■ Mécanisme de verrouillage entre le chariot et les conteneurs (Twistlock).

■ Les systèmes „Twistlock“ et „Weld-on-cone“ peuvent être montés aussi sur les chariots de la série K.

■ Conteneur pouvant être transporté avec un niveau minimum d'installation

■ Les informations sur la capacité de charge se réfèrent à une vitesse maximale de 2 km/h.



Également disponible avec des tiges de chenille allongées
SUR DEMANDE.



Twistlock système - svp voir page 58-59 pour les détails techniques

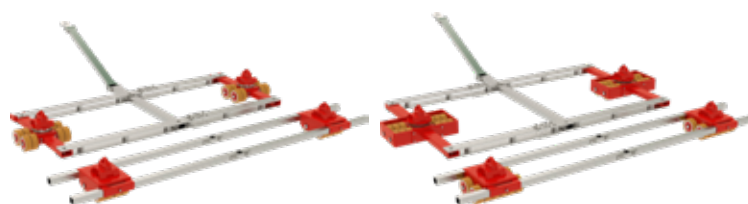

TYPE			■ JTL 20 G TL	■ JFB 20 G TL	■ JTLB 30 G TL	■ JFB 30 G TL
Hauteur de montage	h1	mm	215	215	215	215
Hauteur totale	h2	mm	300	300	300	300
ISO-Longueur	V	mm	2 260	2 260	2 260	2 260
Dimensions dirigeable	L1 x B1	mm	1 260 x 2 700	-	1 620 x 2 870	-
Dimensions ajustable	L2 x B2	mm	-	460 x 3 000	-	460 x 3 000
NUMÉRO DE COMMANDE			■ 12 202 140-TL	■ 10 202 140-TL	■ 12 302 140-TL	■ 10 302 140-TL

TRAVERSE POUR CONTENEUR

Avec système Twistlock jusqu'à 36 tonnes, hauteur 260 mm

i DESCRIPTION

- Transport sécurisé de conteneurs ISO et conteneurs spéciaux jusqu'à 36 tonnes métriques.
- Les conteneurs peuvent être déplacés avec une hauteur d'installation extrêmement basse.
- Monté en deux pièces, pour une manipulation et un stockage faciles.
- Convient à tous les conteneurs ISO.
- Version verrouillable „Twistlock“ selon dimensions ISO (2,26 m, non réglable).
- En option, une barre de traction en trapèze peut être montée.
- La dimension de la traverse se situe dans le contour du conteneur.
- La charge est fermement connectée au châssis et peut donc être complètement chargée.
- Hauteur d'installation de la traverse : 80 millimètres.



**TRAVERSE-CONTENEUR INDIVIDUELLE
N° DE COMMANDE 92 000 226-T1**



**TRAVERSE-CONTENEUR AVEC POIGNÉE
N° DE COMMANDE 92 000 226-T2**

COMBINAISONS POSSIBLES :

CHARIOTS DIRIGEABLE	CHARIOTS	CHARGE TOTALE EN KG*
2 x JKB 4 K	1 x JFB 7 K	15 000
2 x JKB 6 K	1 x JFB 10 K	22 000
2 x JKB 7,5 K	1 x JFB 14 K	29 000
1 x JTLB 14 K	1 x JFB 14 K	28 000
2 x JKB 10 G	1 x JFB 20 G	36 000
2 x JKB 14 G	1 x JFB 30 G	36 000
2 x JLF 5	2 x JLF 5	20 000
1 x JLAe 15/30 G	1 x JFB 15 G	30 000
1 x JLAe 25/50 H	1 x JFB 25 G	36 000
1 x JTL 20 G	1 x JFB 20 G	36 000
1 x JTLB 30 G	1 x JFB 30 G	36 000

*La charge doit rester sur la barre transversale en tant que charge de surface

COMBINAISONS POSSIBLES TRAVERSE CONTENEUR:



JFB 30 G avec traverse

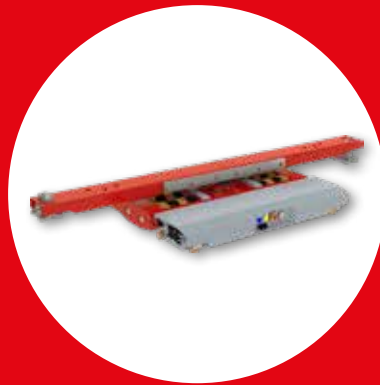

JLA-e 15/30 G avec traverse



JKB 10 G avec traverse

EXEMPLE D'UTILISATION DE TRAVERSE POUR CONTENEUR

Exemple: Traverse-conteneur adapté aux systèmes de direction tandem standard. La traverse est fermement raccordée aux platines par boulons et constitue ainsi une unité de transport sécurisée.



LÈVE MACHINES AVEC EMBOUT SPÉCIALE POUR CONTENEURS

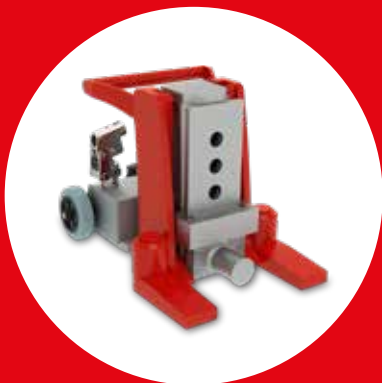

Lève-machine avec linguet spécial pour conteneurs: le linguet spécial s'adapte dans les coins du conteneur pour permettre un levage en toute sécurité des conteneurs ISO, peut également être installé ultérieurement. Disponible pour tous les lève-machines de la série JH-G plus et JHS 10 ku.

DÉPLACER AVEC FLEXIBILITÉ.

Flexible. Piloté. Efficient.



JUNG
L O O L



CHARIOT PNEUMATIQUE

Pour des charges jusqu'à 30 tonnes, hauteur 180 mm

i DESCRIPTION

- Ecologique grâce à l'utilisation de l'air comprimé.
- Pas besoin de véhicule de traction.
- Peu d'entretien.
- Pas besoin de charger de batterie.
- Peut tourner sur 360°.
- Compatible avec chariots Série G (page 58-59).
- Tous les tuyaux sont détachables et donnent un système compact et facile à transporter.
- Facile à configurer. Raccorder le tuyau pneumatique et déplacer la charge.
- Raccordement pneumatique standard avec une pression de 8 bar et un débit d'air de 1500 L/min (25 L/s) nécessaires.
- Variation continue par régulation de la pression de travail.
- L'article JLA-p 15/30 G comprend le chariot motorisé avec unité de contrôle.
- Pilotage extrêmement simple grâce aux deux leviers - possibilité de piloter les deux moteurs séparément.
- Avancement, reculement et rotation sur place en poussant le doigt.
- Capacité de chargement plus élevée sur demande.



Poids de la charge jusqu'à

15 t

TYPE		JLA-P 15/30 G
Capacité maximum	kg	15 000
Capacité de tirage	kg	30 000
Nombre de galets	Pièce	16
Dimension des galets	Ø x l mm	140 x 59
Hauteur de montage	mm	180
Surface d'appui du plateau tournant	Ø C mm	215
Dimensions	L1 x B1 mm	650 x 1 000
Poids sans unité de contrôle	kg	175
Consommation d'air	L/sec.	25
Pression	bar	8

NUMÉRO DE COMMANDE

■ 22 150 140-V

ENSEMBLES DE CHARIOTS PNEUMATIQUES

**INSPEC-
TION**

en accord avec le règlement technique BGV D 68 (Allemand)

i ENSEMBLES DE CHARIOTS

Ensemble 2 contenant:

- JLA-p 15/30 G avec unité de contrôle.
- Chariot de tuyau monté complètement avec tambour
- tuyau de 30 m avec \varnothing 19 mm
- 1 litre de huile pour moteurs pneumatiques
- 400 ml de spray pour chaîne

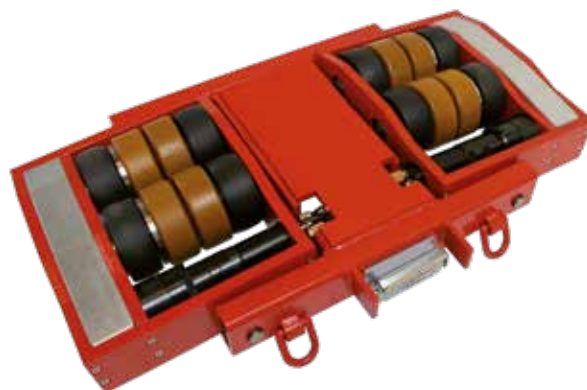

Chariot JLA vu d'en bas

Set 3 avec:

- chariot JFB 15 G (voir page 58)



JLA set en action



JLA SETS

TYPE	JLA-P SET 2	JLA-P SET 3
JLA-p + unité de commande	1 x	1 x
Longueur tuyaux/diamètre	30 m/19 mm	30 m/19 mm
Chariot Huile graissage chaîne	1 x	1 x
JFB 15 G	-	1 x
NUMÉRO DE COMMANDE	■ 22 150 140-VP2	■ 22 150 140-VP3

CHARIOT ÉLECTRIQUE

Pour des charges jusqu'à 50 tonnes, hauteur 180 mm / 230 mm

i DESCRIPTION

- Pratique, avec batterie et télécommande radio à main ! La télécommande radio peut être utilisée à deux mains ou une main (gâchette droite/gauche). L'utilisation à une main permet de déplacer le chariot tout droit.
- Pas besoin de véhicule de traction.
- Dimensions très compactes.
- Temps de chargement faible :
JLA-e 5/12 G = 3-4 h
JLA-e 15/30 G = 5-7 h
JLA-e 25/50 H = 5-7 h
En option chargeur rapide = 2,5 / 3,5 H. Disponible en accessoire.
- Les accus sont interchangeables.
- temps long en action (sous charge complète sous conditions idéales par moteur accéléré directement).
- Peut tourner sur 360°.
- Vitesse réglable sans limitations.
- Convient pour les séries G (p. 58-59) et H (p. 60-61). Les chariots ne sont pas inclus dans la livraison.
- Technologie accu LiFePo4
- Une télécommande avec connexion par câble est disponible sur demande.

Informations sur le produit correspondant
**ACCES-
SOIRES**
vous trouverez sur les pages 66-67.



Poids de la charge jusqu'à		12 t	30 t
TYPE		■ JLA-E 5/12 G	■ JLA-E 15/30 G
Capacité maximum	kg	5 000	15 000
Capacité de tirage	kg	12 000	30 000
Nombre de galets	Pièce	4	16
Dimension des galets	Ø x l mm	140 x 59	140 x 59
Hauteur de montage	mm	180	180
Surface d'appui du plateau tournant Ø	Ø C mm	150	215
Dimensions	L1 x B1 mm	760 x 880	882 x 1205
Poids sans batterie + télécommande	kg	136	213
Poids batterie + caisse	kg	36	90
Poids chargeur	kg	2	2
Vitesse	m/min	10	6,5
Durée d'opération	h	3-4	5-6
Mode de service d'après VDE 0530		S1	S3 60%
Batterie avec chargeur	Pièce	1 x	1 x
Télécommande radio, chargeur et ceinture avec support	Pièce	1 x	1 x

NUMÉRO DE COMMANDE

■ 22 005 100-G

■ 22 015 100-G

**INSPEC-
TION**en accord avec le règle-
ment technique BGV D
68 (Allemand)

Combinaison de roues JUWathan® et JUWamid pour une traction et des caractéristiques de direction optimales.



Poids de la charge jusqu'à

50 t

TYPE**JLA-E 25 / 50 H**

Capacité maximum	kg	25 000
Capacité de tirage	kg	50 000
Nombre de galets	Pièce	16
Dimension des galets	Ø x l mm	200 x 83
Hauteur de montage	mm	230
Surface d'appui du plateau tournant Ø	Ø C mm	250
Dimensions	L1 x B1 mm	1 180 x 1 760
Poids sans batterie + télécommande	kg	593
Poids batterie + caisse	kg	90
Poids chargeur	kg	2
Vitesse	m/min	10
Durée d'opération	h	3-4
Mode de service d'après VDE 0530		S3 60%
Batterie avec chargeur	Pièce	1 x
Télécommande radio, chargeur et ceinture avec support	Pièce	1 x

NUMÉRO DE COMMANDE**22 025 100-H**

CHARIOT ÉLECTRIQUE MOTORISÉ AVEC COURSE

Pour des charges jusqu'à 30 tonnes, hauteur 180 / 230 mm

i DESCRIPTION

- Course max 50 mm. La large peut être déplacer dans un espace étendue.
- Temps long en action (sous charge complète sous conditions idéales par moteur accéléré directement).
- Peut tourner sur 360°.
- Vitesse réglable sans limitations.
- Pratique, avec batterie et télécommande radio à main ! La télécommande radio peut être utiliser à deux mains ou une main (gâchette droite/gauche). L'utilisation à une main permet de déplacer le chariot tout droit.
- Temps de chargement faible :
JLA-e 5/12 G = 3-4 h
JLA-e 15/30 G = 5-7 h
En option chargeur rapide = 2,5 / 3,5 H. Disponible en accessoire.
- Dimensions très compactes.
- Compatible avec la série G (p 58-59), chariot transporteurs non inclus
- Pas besoin de véhicule de traction.
- Technologie accu LiFePo4.

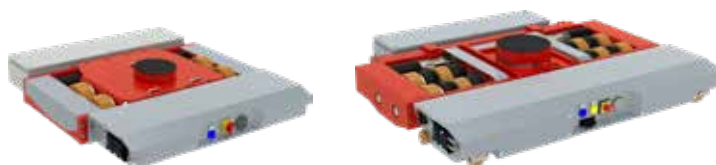

Poids de la charge jusqu'à			12 t	30 t
TYPE			■ JLA-E 5/12 G AVEC COURSE	■ JLA-E 15/30 G AVEC COURSE
Capacité maximum	kg		5000	15000
Capacité de tirage	kg		12000	30000
Nombre de galets	Pièce		4	16
Dimension des galets	Ø x l	mm	140 x 59	140 x 59
Hauteur de montage		mm	180	200
Course		mm	50	50
Surface d'appui du plateau tournant Ø	Ø C	mm	170	215
Dimensions	L1 x B1	mm	975 x 880	1090 x 1205
Poids sans batterie	kg		195	330
Vitesse	m/min		10	6,5
Durée d'opération	h		3-4	5-6
Batterie avec chargeur	Pièce		1 x	1 x
Télécommande radio, chargeur et ceinture avec support	Pièce		1 x	1 x

NUMÉRO DE COMMANDE ■ 22 005 101-G HUB ■ 22 015 101-G HUB

i SET DE CHARIOTS

Ensemble contenant :

- Chariot électrique motorisé (sans course).
- Batterie de performance élevé avec chargeur d'impulsion.
- Télécommande radio, chargeur et ceinture avec support. La télécommande radio peut être utiliser à deux mains ou une main (gâchette droite/gauche). L'utilisation à une main permet de déplacer le chariot tout droit.
- Rouleur assorti.



Déplacez-vous facilement jusqu'à 30 t!



JLA-E SET 3



JLA-E SET

TYPE		JLA-E SET 1	JLA-E SET 2	JLA-E SET 3
JLA-e		1 x JLA-e 5/12 G	1 x JLA-e 15/30 G	1 x JLA-e 25/50 H
Rouleur		1 x JFB 7 K (hauteur ajustée)	1 x JFB 15 G	1 x JFB 25 G (hauteur ajustée)
Capacité de charge du JFB	kg	2 x 3 500	2 x 7 500	2 x 12 500
Nombre de galet du JFB	Pièce	8	12	20
Hauteur du JFB	mm	180	180	230
Surface d'appui des cassettes	mm	170 x 170	220 x 120	220 x 120
Cassettes dimension	mm	325 x 200	460 x 205	460 x 330
NUMÉRO DE COMMANDE		■ 22 005 102-G SET	■ 22 015 102-G SET	■ 22 025 102-H SET

DÉPACLER AVEC PUISSANCE.

Fort. Facile. Fiable.

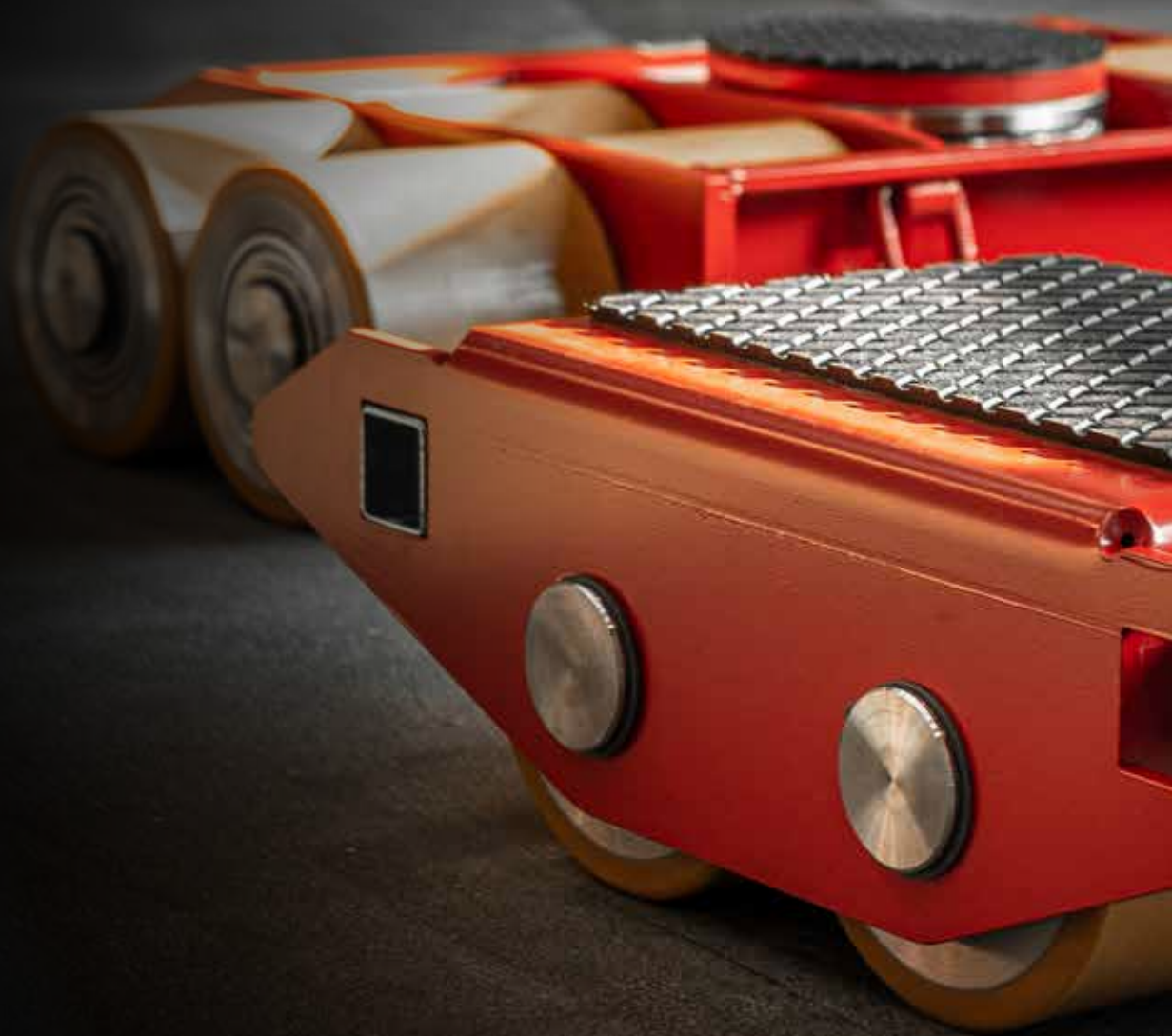



JUNG
L O O L

CHARIOTS DE TRANSPORT SÉRIE H PROFESSIONNELLE

Pour charges jusqu'à 60 t, hauteur 180 mm

i DESCRIPTION

■ À partir de JLB 20, les cassettes pivotantes dans le châssis assurent une répartition uniforme de la pression sur toutes les roulettes et sur le sol. Pas besoin de système de compensation hydraulique complexe et coûteux.

■ Les galets tandems donnent une remarquable facilité pour tourner, due à une réduction de la friction dans les virages. La résistance aux frottements, beaucoup plus faible, permet aux rouleurs arrière de suivre la bonne direction.

■ Tous nos chariots de transports sont livrés prêts à être utilisés: le chariot directionnel est équipé d'un plateau tournant sur butée à billes et d'une barre d'attelage comme montré sur la photo. Le chariot réglable est constitué de deux rouleurs.

■ Les informations sur la capacité de charge se réfèrent à une vitesse maximale de 2 km/h.



Poids de la charge jusqu'à			30 t		40 t	
TYPE			JLB 15 G	JFB 15 G	JLB 20 G	JFB 20 G
Capacité maximum	kg		15 000	2 x 7 500	20 000	2 x 10 000
Nombre de galets	Pièce		12	2 x 6	16	2 x 8
Dimension des galets	Ø x l	mm	140 x 59	140 x 59	140 x 59	140 x 59
Hauteur de montage	mm		180	180	180	180
Surface d'appui par chariot	Ex F	mm		220 x 120		220 x 200
Dimensions rouleur	L2 x B2	mm		460 x 205		460 x 285
Barre de liaison avec articulation	Longueur	mm		2 x 1 540		2 x 1 540
Rouleurs réglables de - à	G - H	mm		415 - 1 300		475 - 1 300
Surface d'appui du plateau tournant	Ø C	mm	215		215	
Dimensions	L1 x B1	mm	565 x 610		565 x 741	
Barre d'attelage avec oeil d'accrochage	Longueur	mm	1 230		1 230	
Poids avec JUWathan® plus	kg		92	63	96	80
NUMÉRO DE COMMANDE mit JUWathan® plus			■ 09 152 140-V	■ 10 152 140-V	■ 09 202 140-V	■ 10 202 140-V



Chariots transporteur Serie G en action.



Poids de la charge jusqu'à

60 t

TYPE		JLB 30 G	JFB 30 G
Capacité maximum	kg	30 000	2 x 15 000
Nombre de galets	Pièce	24	2 x 12
Dimension des galets	Ø x l mm	140 x 59	140 x 59
Hauteur de montage	mm	180	180
Surface d'appui par chariot	E x F mm		220 x 200
Dimensions rouleur	L x B x H mm		460 x 400
Barre de liaison avec articulation	Longueur mm		2 x 1 540
Rouleurs réglables de - à	G - H mm		530 - 1 300
Surface d'appui du plateau tournant	Ø C mm	215	
Dimensions	L x B x H mm	565 x 995	
Barre d'attelage avec oeil d'accrochage	Longueur mm	1 480	
Poids JUWATHAN® plus	kg	140	98

NUMÉRO DE COMMANDE mit JUWATHAN® plus

■ 09 302 140-V

■ 10 302 140-V2

CHARIOTS DE TRANSPORT SÉRIE H PROFESSIONAL

Pour charges allant jusqu'à 200 tonnes, hauteur 230 mm/240 mm

i DESCRIPTION

■ Equipés en standard de galets de la meilleure qualité.

■ Poids réduit par une construction innovante de châssis.

■ Tous nos chariots de transports sont livrés prêts à être utilisés: le chariot directionnel est équipé d'un plateau tournant sur butée à billes et d'une barre d'attelage comme montré sur la photo. Le chariot réglable est constitué de deux rouleurs et d'une barre de liaison.

■ Les informations sur la capacité de charge se réfèrent à une vitesse maximale de 2 km/h.

■ Egalement disponible en version professionnelle avec double galets JUWathan: avec une largeur de galet divisée par deux et deux fois plus de galets, les mouvements de direction sont considérablement facilités et les forces de friction réduites dans les virages. La résistance au frottement beaucoup plus faible garantit également que les galets des chariots de transport JFB suivent une trajectoire encore plus correcte.



Poids de la charge jusqu'à			80 t		120 t	
TYPE			JLB 40 H	JFB 40 H	JLB 60 H	JFB 60 H
Capacité maximum	kg		40 000	2 x 20 000	60 000	2 x 30 000
Nombre de galets	Pièce		16	2 x 8	24	2 x 12
Dimension des galets	Ø x l	mm	200 x 85	200 x 85	200 x 85	200 x 85
Hauteur de montage	mm		230	230	230	230
Surface d'appui par chariot	E x F	mm		400 x 260		400 x 260
Dimensions rouleur	L x B x H	mm		740 x 395		740 x 580
Barre de liaison avec articulation	Longueur	mm		2 x 1 540		2 x 1 540
Rouleurs réglables de - à	G - H	mm		585-1 500		700-1 500
Surface d'appui du plateau tournant	Ø C	mm	250		250	
Dimensions rouleur	L x B x l	mm	650 x 1 060		650 x 1 400	
Barre d'attelage avec oeil d'accrochage	Longueur	mm	1 600		1 600	
Poids avec JUWathan®	kg		314	310	425	412

NUMÉRO DE COMMANDE avec JUWathan® ■ 09 400 206-H ■ 10 400 206-H ■ 09 600 206-H ■ 10 600 206-H



Chariots transporteur Serie H en action

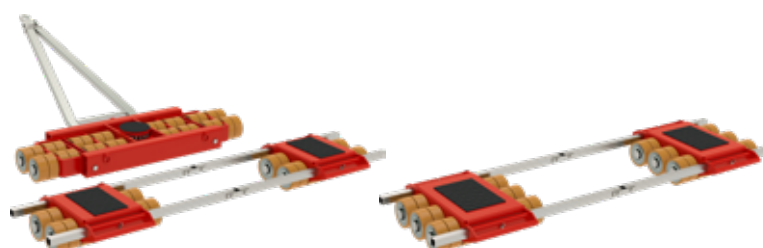

Poids de la charge jusqu'à		200 t		
		160 t		120 t
TYPE		JL 80 H	JFB 80 H	JFB 120 H
Capacité maximum	kg	80 000	2 x 40 000	2 x 60 000
Nombre de galets	Pièce	32	2 x 16	2 x 24
Dimension des galets	Ø x l mm	200 x 85	200 x 85	200 x 85
Hauteur de montage	mm	240	240	240
Surface d'appui par chariot	E x F mm		400 x 260	440 x 300
Dimensions rouleur	L x B x H mm		750 x 830	960 x 830
Barre de liaison avec articulation	Longueur mm		2 x 3 000	2 x 3 000
Rouleurs réglables de - à	G - H mm		830 - 2 800	830 - 2 800
Surface d'appui du plateau tournant	Ø C mm	250		
Dimensions rouleur	L x B x H mm	820 x 1 970		
Barre d'attelage avec oeil d'accrochage	Longueur mm	1 600		
Poids avec JUWathan®	kg	697	538	766
NUMÉRO DE COMMANDE mit JUWathan®		■ 09 800 200-H	■ 10 800 200-H	■ 10 912 200-H

ACCESSOIRES POUR CHARIOTS ÉLÉVATEURS

Attelage de chariot de transport, traverse de direction et sangles pour chariot élévateur

i DESCRIPTION

■ **Attelage de chariot élévateur** pour pousser et tirer des charges. Comprend chaîne d'arrimage pour fixer au chariot élévateur un camion. Convient à tous les chariots JUNG équipé d'un anneau de remorquage.

- Force de traction de 3 tonnes.
- Placez-le simplement sur la fourche du chariot élévateur, attachez-le avec une chaîne d'arrimage et partez.
- Convient aux manœuvres en avant et en arrière.
- Manœuvre facile.



TYPE		■ JRH 3	
Capacité de tirage	kg	3 000	
Dimensions	L x l x h mm	425 x 590 x 325	
Boulons pour fourches	Ø mm	40	
Distance des fourches	min. mm	240	
Poids	kg	35	
NUMÉRO DE COMMANDE		■ 13 303 000-B	

i DESCRIPTION

■ **Traverse directionnelle** Pour manœuvrer de lourdes charges avec des transpalettes manuels ou des chariots élévateurs.

■ Table tournante à roulement à billes avec caoutchouc gaufré antidérapant.

- Placez-le simplement sur les fourches d'un chariot élévateur ou d'un transpalette.
- Côtés inférieurs recouverts de caoutchouc gaufré antidérapant.
- Convient comme appareil à diriger jusqu'à 3 tonnes ou jusqu'à 15 tonnes.



TYPE		■ JLT 3		■ JLT 15	
Capacité maximum	kg	3 000		15 000	
Dimensions	L x l x h mm	550 x 240 x 100		550 x 300 x 174	
Surface d'appui du plateau tournant	Ø mm	150		250	
pour fourches	max. mm	180		180	
Distance des fourches	min. mm	200		200	
Poids	kg	18		43	
NUMÉRO DE COMMANDE		■ 13 203 000-V		■ 13 215 000-V	

i DESCRIPTION

■ **Set de pinces pour chariot élévateur** avec sangles pour l'arrimage et la sécurisation.

■ Déplacer des charges à tête lourde plus en sécurité.

■ Chaque set est composé de 2 pinces à élévateur à visser, 2 pinces à élévateurs à œil et 2 sangles d'arrimage.



Sécurise les charges avec des pinces à élévateurs et sangles d'arrimage

■ Simplement attacher les pinces à élévateur à visser sur les fourches derrière la charge.

■ Sécuriser des charges précieuses et instables contre les glissades.

■ Glisser les pinces à élévateur à œil sur les fourches et arrimer la charge pour un transport en sécurité.

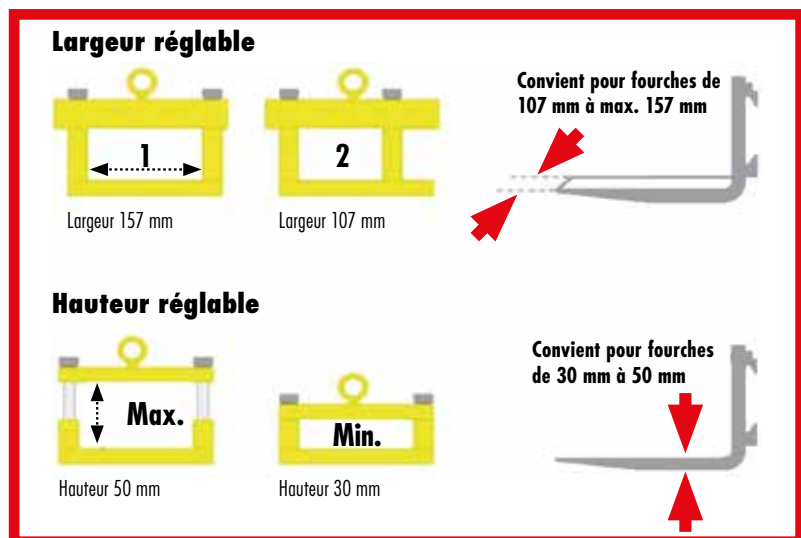

TYPE		JGK-A	JGK-R
Version		avec anneau pivotant	avec anneau fixe
Caractéristiques		tournant	fixe
Largeur des fourches	mm	107 - 157	107 - 157
Hauteur des fourches	mm	30 - 50	30 - 50
Longueur des sangles d'arrimage	mm	5 000	5 000
Force de tension	daN	400	400
Poids	kg	19	18

NUMÉRO DE COMMANDE

■ 25 090 401-B

■ 25 090 451-B

GALETS ROBUSTES POUR TOUTES LES APPLICATIONS

Revêtement de haute qualité

i DESCRIPTION

■ Conception du galet **JUWathan®**: Le revêtement est moulé sur un moyeu en acier. Deux roulements à billes sont pressés dans le corps du moyeu.

■ Conception du galet **JUWathan®plus**: Basé sur le galet JUWathan®, le nouveau galet **JUWathan®plus** a un nouveau revêtement amélioré à base de polyuréthane et un moyeu en aluminium. Nouveau: ces améliorations avec un procédé de fabrication perfectionné permettent une manipulation plus aisée. La résistance au roulement est réduite de plus de 30% et le poids de presque 35%.

■ **JUWathan®Professional**: Ce galet a été développé sur une base **JUWathan®plus**. Ce sont deux galets côte à côte, en Tandem, qui donnent une plus grande capacité (2 x 2 roulements à billes) et permettent une grande réduction de la résistance au roulement. Tourner le chariot directionnel demande moins d'effort, car les galets peuvent tourner l'un contre l'autre avec comme résultat une moindre friction entre la surface et le galet. Cette moindre friction permet également aux rouleurs de l'arrière de mieux suivre la bonne rajectoire.



JUWathan® plus		■ SÉRIE K	■ SÉRIE K PROFESSIONAL	■ JKB	■ SÉRIE G
Capacité	kg	750	875	375	1 250
Dimensions	D x l mm	85 x 85	85 x 85	85 x 43	140 x 59
Diamètre intérieur	d mm	25	25	25	35
Poids	kg	0,8	1,05	0,5	1,85
NUMÉRO DE COMMANDE		■ 95 050 057-V	■ 95 050 089-D	■ 95 050 131-V	■ 95 050 047-V



JUWathan®		■ SÉRIE S	■ SÉRIE H
Capacité	kg	1 000	2 500
Dimensions	D x l mm	90 x 60	200 x 83
Diamètre intérieur	d mm	25	70
Poids	kg	1,2	10
NUMÉRO DE COMMANDE		■ 95 050 304-V	■ 95 050 390-D

*Nous accordons 5 ans de garantie sur nos galets JUWathan®, sauf utilisation impropre ou usure normale.

i DESCRIPTION

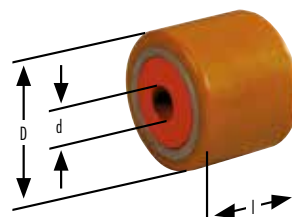

■ Conception des galets **JUWAmid**: Le revêtement est moulé sur un moyeu en acier. Deux roulements à billes de précision sont pressés dans le moyeu. le galet.

■ Conception des **galets en acier**: Le galet est fait d'un tube en acier étiré sans soudure. Deux roulements à billes de précision sont pressés dans le galet.

RECOMMANDATIONS D'UTILISATION

Recommandé sur	Type de galet et revêtement		
	JUWathan® JUWathan® plus JUWathan® Professional	JUWAmid	Acier
Sol plans et propres	✓	✓	
Tous sols, même avec copeaux	✓		
Sols en mauvais état, rugueux			✓



JUWAmid		■ JKB	■ JKB R	■ SÉRIE K
Capacité	kg	375	375	750
Dimensions	D x l mm	85 x 43	85 x 43	85 x 85
Diamètre intérieur	d mm	25	25	25
Poids	kg	0,35	0,35	0,85
NUMÉRO DE COMMANDE		■ 95 050 088-P	■ 95 050 091-P	■ 95 050 023-P



ACIER		■ SÉRIE K	■ SÉRIE S
Capacité	kg	750	1 000
Dimensions	D x l mm	85 x 85	90 x 60
Diamètre intérieur	d mm	25	25
Poids	kg	2,4	2,8
NUMÉRO DE COMMANDE		■ 95 050 043-S	■ 95 050 305-S

ACCESSOIRES UTILES

Pour chariots transporteurs



CHARIOTS TRANSPORTEURS SERIE K		TIMON AVEC ANNE-AU D'ACCROCHAGE	TIMON COMPLET AVEC POIGNÉE AMOVIBLE	POIGNÉE AMOVIBLE	BARRE DE LIAISON RALLONGÉE
		JLB 3 K	JLB 6 K - JL 14 K	JLB 6 K - JL 14 K	JFB 6 K - JFB 14 K
Dimensions	mm	1 120 longueur	1 210 longueur	330 x 45 x 40	2 360 longueur
Page du catalogue		28	28-31	28-31	28-31
NUMÉRO DE COMMANDE		92 010 148-B	92 010 122-B	92 090 300-B	92 010 063-B



CHARIOTS DE TRANSPORT ROTATIFS JKB 2 K - JKB 8 K		TIMON	BARRE DE LIAISON
		JKB 2 K - JKB 8 K	JKB 2 K JKB 4 K - JKB 8 K
Dimensions	mm	990 longueur	1 200 longueur 2 400 longueur (2 x 1 200)
Page du catalogue		34-36	34 34-36
NUMÉRO DE COMMANDE		92 030 085-L	92 030 085-V 92 040 085-V



CHARIOTS DE TRANSPORT ROTATIFS JKB 10 G - JKB 14 G		TIMON	BARRE DE LIAISON
		JKB 10 G - JKB 14 G	JKB 10 G - JKB 14 G
Dimensions	mm	1 450 longueur	2 000 longueur (Sur demande longueur jusqu'à 3 000 mm)
Page du catalogue		37	37
NUMÉRO DE COMMANDE		92 226 042-B	92 100 140-V



CHARIOT TRANSPORTEURS MULTI-USAGE SÉRIE M		TIMON	BARRE DE LIAISON
		JLF 3,5 - JLF 5	JLF 3,5 - JLF 5
Dimensions	mm	1 210 longueur	1 200 longueur
Page du catalogue		38-39	38-39
NUMÉRO DE COMMANDE		92 010 022-B	92 030 085-V



CHARIOTS TANDEM		■ BARRE DE LIAISON RALLONGÉE		
		JTLB 6 K	JTLB 14 K	JTL 20 G & JTLB 30 G
Dimensions	mm	Longueur sur demande	Longueur sur demande	Longueur sur demande
Page du catalogue		42	42	43
NUMÉRO DE COMMANDE		■ 92 010 160-B	■ 92 010 161-B	■ 92 010 163-B



CHARIOT ÉLECTRIQUE MOTORISÉ		■ CHARGEUR RAPIDE	■ RALLONGE CABLE DE BATTERIE	■ GALETS GUIDÉS	
		JLA-e 5/12 G JLA-e 15/30 G JLA-e 25/50 H	JLA-e 5/12 G JLA-e 15/30 G JLA-e 25/50 H	JLA-e 5/12 G JLA-e 15/30 G JLA-e 25/50 H	JLA-e 5/12 G JLA-e 15/30 G JLA-e 25/50 H
Dimensions	mm	-	5 000 longueur	10 000 longueur	140 x 118 x 35 200 x 83 x 70
Page du catalogue		52-53	52-53	52-53	52 53
NUMÉRO DE COMMANDE		■ 23 050 556-E	■ 93 151 003-B5	■ 93 151 003-B10	■ 93 050 157-V ■ 93 050 521-V



CHARIOT TRANSPORTEURS SERIE G		■ BARRE DE LIAISON RALLONGÉE	
		JFB 15 G - JFB 30 G	
Dimensions	mm	3 000 longueur (deux pièces)	
Page du catalogue		58-59	
NUMÉRO DE COMMANDE		■ 92 090 060-B	



CAISSE DE TRANSPORT		■ CAISSE À OUTILS	■ CAISSE DE TRANSPORT POUR JLA-E		
		Sur demande	JLA-e 5/12 G	JLA-e 15/30 G	JLA-e 25/50 H
Dimensions	mm	1 200 x 800 x 500	1 000 x 900 x 820	1 300 x 1 000 x 820	1 940 x 1 268 x 600
Page du catalogue		-	52	52	53
NUMÉRO DE COMMANDE		■ 92 120 800-TK	■ 93 100 800-H	■ 93 120 800-H	■ 93 200 125-H

CAISSE DE TRANSPORT		■ CAISSE DE TRANSPORT POUR JLA-E	
		JLA-e 5/12 G mit Hub	JLA-e 15/30 G mit Hub
Dimensions	mm	1 000 x 1 100 x 810	1 300 x 1 300 x 820
Page du catalogue		54	54
BESTELL-NR.		■ 93 101 800-H	■ 93 130 800-H

**RAPIDEMENT
TRANSPORTÉ.**



JUNG
●●●

HYDRO-TRANSPORTEUR

Pour des charges jusqu'à 3,8 tonnes

DESCRIPTION

■ Les transporteurs hydrauliques sont simples et très sûrs à manipuler. Les deux moitiés de l'hydro-transporteur sont fixées latéralement avec la sangle de fixation sur l'appareil ou les marchandises à transporter (armoires, coffres-forts, machines, boîtiers, etc.), créant ainsi une unité de transport.

■ Avec quelques mouvements de pompe sur les deux appareils de levage hydrauliques, la charge est levée et est prête à être conduite.

■ La direction peut être effectuée par les barres de liaison supérieures de chaque unité, reliées aux grandes roues équipées de roulements à billes. Gardez toujours les roues parallèles dans le sens du déplacement. Ceci donne la résistance au roulement la plus favorable.

■ Les deux moitiés d'hydro transporteur peuvent être transportées ensemble de manière compacte.

■ Contenu de la livraison :
2 unités de transport, 2 sangles (5m)

■ Grande hauteur de levage:
180mm

■ Les informations sur la capacité de charge se réfèrent à une vitesse maximale de 2 km/h.



Les armoires, les coffres-forts, les machines et bien plus encore peuvent être transportés rapidement et facilement!



Poids de la charge jusqu'à		1,8 t	3 t	3,8 t
TYPE		JHT 18 S	JHT 30 S	JHT 38 S
Capacité	kg	1 800	3 000	3 800
Course	mm	180	180	180
Hauteur de montage	H mm	1 010	1 080	1 080
Long.	B mm	540	585	640
Longueur de la ceinture	mm	5 000	5 000	5 000
Galets Ø	mm	150	200	200
Poids	kg	82	103	107

NUMÉRO DE COMMANDE

■ 30 181 002-H

■ 30 301 001-H

■ 30 351 002-H

ÉQUIPEMENTS EN ACIER GALVANISÉ ET SOLUTIONS PERSONNALISÉES

ÉQUIPEMENTS EN ACIER GALVANISÉ

- Donne une meilleure protection de surface contre les dégâts dus aux coups, évite les éclats de peinture.
- Améliore la protection contre la corrosion.
- Pour une utilisation dans des environnements sensibles et devant être conformes à certains standards tels que les salles blanches.
- Protection de surface, résistant aux solvants.

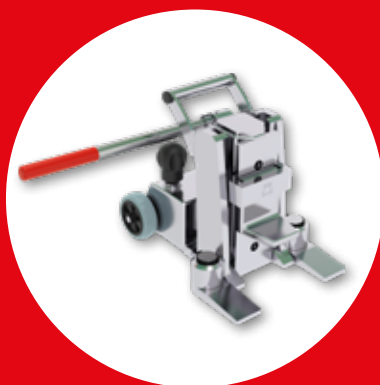

JH 6 G plus en acier galvanisé

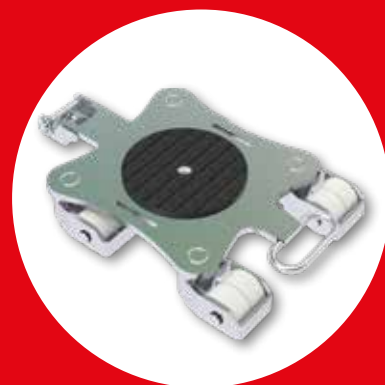

JKB 3 en acier galvanisé

EXEMPLES DE PRODUITS



Dispositifs de remorquage

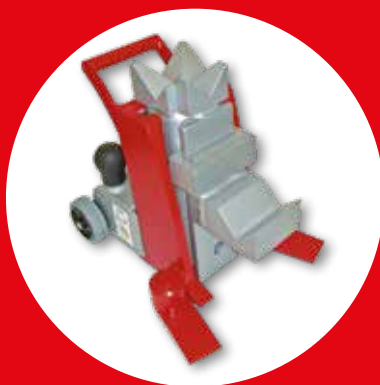

Types spéciaux d'embout de levage/Adaptateur spécial pour lèves machine

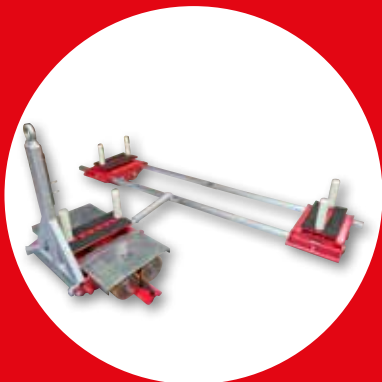

Set de transport personnalisé JLB & JFB 40 H



Chariot avec course pour des charges allant jusqu'à 30 tonnes

VUE D'ENSEMBLE DU CATALOGUE

Visitez nous sur :



Remorque pour l'intralogistique

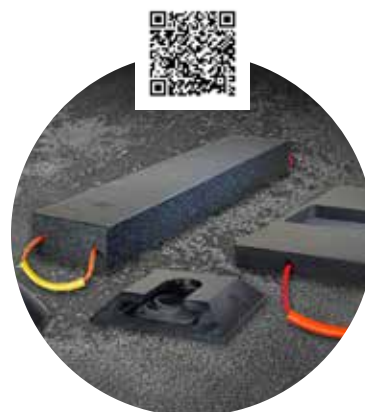

Technologie de support/Protection du sol



Hydraulique industrielle BVA



Galets de nivellement



Coussins de levage

Solution spéciale nécessaire ?

Nous répondons aux problèmes de levage et de transport rares par des solutions personnalisées - sûres, rapides et rentables. S'il vous plaît n'hésitez pas à nous contacter!

Entwicklung, Produktion, Beratung, Service und Verkauf:

JUNG Hebe- und Transporttechnik GmbH

Biegelwiesenstraße 5-7
F +49 (0)7151 30393-0
info@jung-hebetechnik.de
Biegelwiesenstraße 5-7
D-71334 Waiblingen
jung-hebetechnik.de

Unser Logo und der Name JUNG sind in der EU, in den USA und in China unter folgenden Nummern geschützt:

EU: Logo Nr. 005878897, Name Nr. 005878806

USA: Logo Reg. Nr. 3,713,850, Name Reg. Nr. 3,697,526

China: Logo Nr. 14081450A, Name Nr. 14081449A

Technische Änderungen, die der Verbesserung von Funktion und Qualität dienen, behalten wir uns vor.

Made in Germany 07.2022 · Printed in Germany

Our logo and brand name „JUNG“ are registered as trademarks in the EU, US and China with register numbers:

EU: logo no. 005878897, name no. 005878806,

USA: logo reg. no. 3,713,850, name reg. no. 3,697,526

China: logo no. 14081450A, name no. 14081449A

We reserve the right to make technical modifications which serve to improve function and quality.

Made in Germany 07.2022 · Printed in Germany

JUNG

JUNG-HEBETECHNIK.DE

Conseils, ventes et service après-vente:

Unser Logo und der Name JUNG sind in der EU, in den USA und in China unter folgenden Nummern geschützt:

EU: Logo Nr. 005878897, Name Nr. 005878806

USA: Logo Reg. Nr. 3,713,850, Name Reg. Nr. 3,697,526

China: Logo Nr. 14081450A, Name Nr. 14081449A

Technische Änderungen, die der Verbesserung von Funktion und Qualität dienen, behalten wir uns vor.

Made in Germany 07.2022 · Printed in Germany

Our logo and brand name „JUNG“ are registered as trademarks in the EU, US and China with register numbers:

EU: logo no. 005878897, name no. 005878806,

USA: logo reg. no. 3,713,850, name reg. no. 3,697,526

China: logo no. 14081450A, name no. 14081449A

We reserve the right to make technical modifications which serve to improve function and quality.

Made in Germany 07.2022 · Printed in Germany

JUNG
JUNG-HEBETECHNIK.DE